

【19】バドミントン競技

第74回国民体育大会 近畿ブロック大会 バドミントン競技実施要項

1 期 日 令和元年8月24日(土)～25日(日)(2日間)

種 別	8月24日(土)	8月25日(日)
成年男子	予選 リーグ戦 (各3試合)	決勝・順位決定戦 トーナメント
少年女子		
少年男子		

2 会 場 大和郡山市総合公園多目的体育館(金魚スクエア)
〒639-1055 大和郡山市矢田山町2 電話 0743-55-1010

3 種別及び参加人数

種 別	本大会出場府県数	監 督	選 手	参加府県数	小 計	合 計
成年男子	2	1	3	6	24	72
少年女子	2	1	3	6	24	
少年男子	4	1	3	6	24	

4 競技上の規定及び方法、順位の決定方法

- (1) 令和元年度公益財団法人日本バドミントン協会競技規則、同大会運営規程及び同公認審判員規程による。
 - (2) 試合方法は、各種別とも予選リーグ後、決勝トーナメント・順位決定戦を行う。なお、リーグ決定は、フリー抽選を行う。
 - (3) 対戦は1複(D)2単(S)で行い、予選リーグは全試合行う。勝敗決定後のメンバー変更は原則として認めない。
 - (4) リーグ戦の順位は、次の基準にて決定する。
 - ア) 勝敗数(勝数)の優位のものより順位を決める。
 - イ) ただし、勝敗数が同一の場合は、次の順位にて該当チームの優劣を決める。
 - ① 勝点の多いもの。
 - ② 更に同数の場合は、次による。
取得マッチポイント率を計算してその大きい方を上位とする。

$$\text{取得マッチ率} = \frac{A}{A+B}$$
 (A:全試合のマッチ取得総数)
 (B:全試合のマッチ喪失総数)
 - ③ 更に同率の場合は、次による。
マッチ率と同様にゲーム率を計算してその大きい方を上位とする。

$$\text{取得ゲーム率} = \frac{a}{a+b}$$
 (a:全試合のゲーム取得総数)
 (b:全試合のゲーム喪失総数)
 - ④ 更に同率の場合は、次の方法にて順位を決定する。
 - ・ 2チームの場合
当事者同士の対戦で勝った方のチームを上位とする。
 - ・ 3チーム以上の場合
抽選により順位を決定する。
- (注) 如何なる場合にも順位決定のための特別な試合は行わない。

〈補 足〉

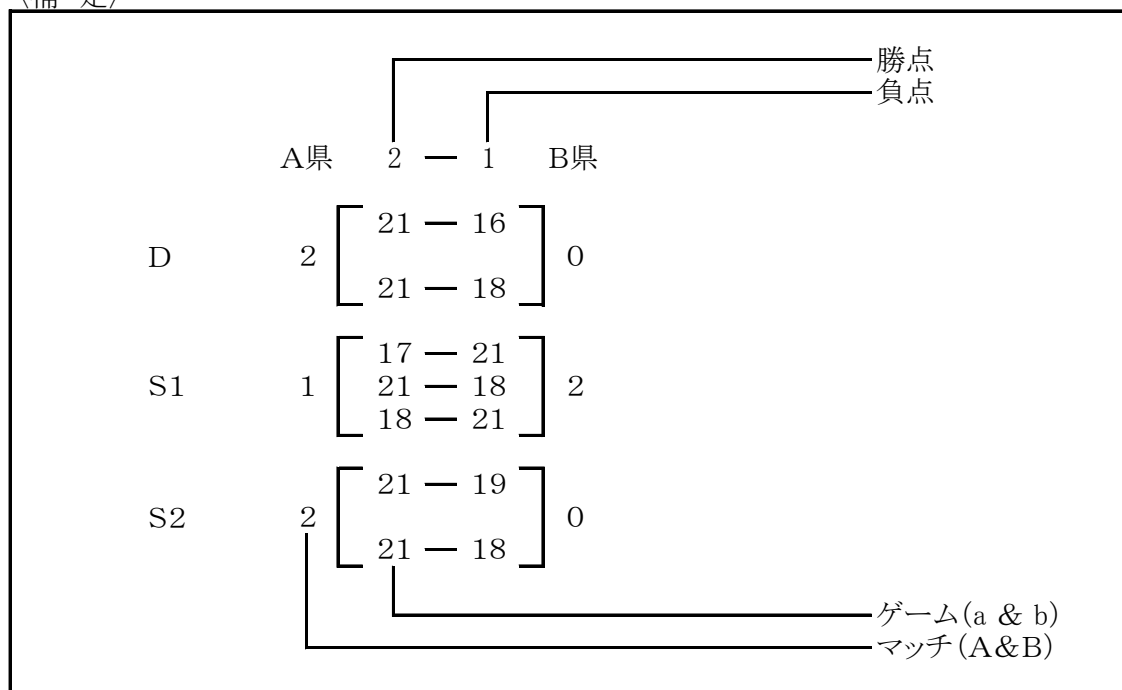

5 参加資格、所属府県及び選手の年齢基準

第74回国民体育大会参加資格、所属府県及び選手の年齢基準による。

6 参加上の注意

(1) 服装について

ア) 競技中の服装は、令和元年度公益財団法人日本バドミントン協会大会運営規程第23条のとおりとします。(今大会は、大会運営規程第24条は適用しません。)なお、上衣背面中央に府県名を漢字で明示して下さい。(表示の範囲は、縦15cm、横30cm以内とします。また、文字ははっきり読み取れるようにして下さい。)

イ) 開始式の服装はトレパン・トレシャツとする。

(2) 競技中の事故について

応急処置のみ主催者で行うが、以後は国体傷害補償制度による。

(3) 参加選手交代(変更)届について

参加申込み後、特別な事情で選手の交代をする場合は、監督会議までに参加選手交代(変更)届を競技役員長に提出すること。

(4) 監督について

監督は、公益財団法人日本スポーツ協会公認スポーツ指導者制度に基づく公認バドミントンコーチ1、公認バドミントンコーチ2、公認バドミントンコーチ3、公認バドミントンコーチ4の有資格者であることとする。

7 開始式

日 時 令和元年8月24日(土)午前10時～

会 場 大和郡山市総合公園多目的体育館(金魚スクエア)

8 その他

(1) 審判会議

日 時 令和元年8月24日(土)午前9時～

会 場 大和郡山市総合公園多目的体育館(金魚スクエア) 控室

(2) 監督会議

日 時 令和元年8月24日(土)午前9時30分～

会 場 大和郡山市総合公園多目的体育館(金魚スクエア) 視聴覚室

(3) 資格審査及び

組合せ会議

日 時 令和元年7月20日(土)午後3時00分～

会 場 旬味和膳 季乃庄

奈良県大和郡山市南郡山町237-8(近鉄郡山駅より徒歩2分)

☎0743-54-3851

決勝・順位決定トーナメント対戦表

会場: 大和郡山市総合公園多目的体育館(金魚スクエア)

成年男子

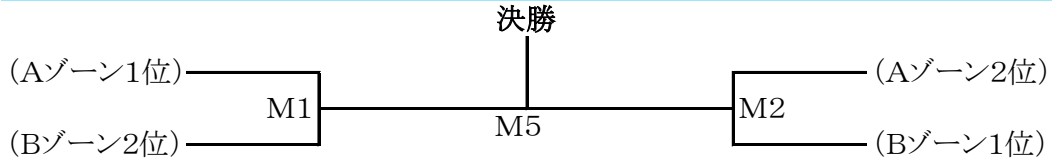

3位決定戦



5位決定戦



少年女子

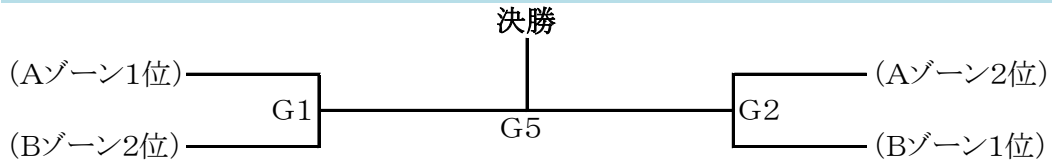

3位決定戦



5位決定戦

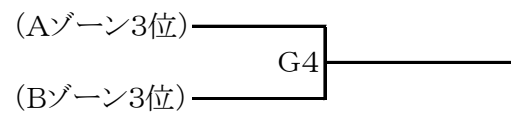

少年男子

決勝

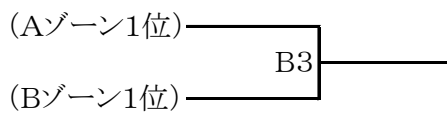

3位・4位決定戦

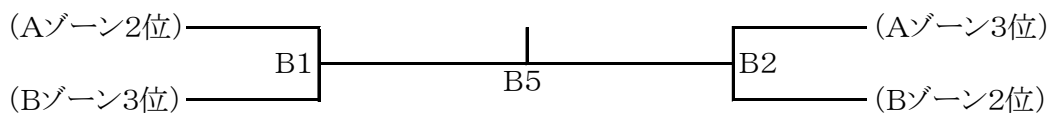

5位決定戦

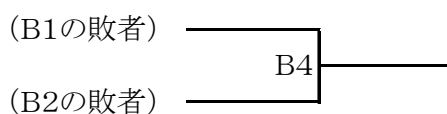

※少年男子は4位までの4チームを近畿代表とする。

※成年男子・少年女子は決勝進出の2チームを近畿代表とする。