

第2回近畿オープン小学生バドミントン大会

大会	種目	優勝	準優勝	三位		参加数
第2回近畿オープン小学生バドミントン大会 2015.10.31 和歌山ビッグホエール	男子A団体	石川	愛知	みなも岐阜	滋賀	15
	女子A団体	愛知	岐阜	兵庫	京都	15

大会	種目	優勝	準優勝	三位		参加数
第2回近畿オープン小学生バドミントン大会 2015.10.31 和歌山ビッグウエーブ	男子B団体	大阪	滋賀	京都		9
	女子B団体	岡山	兵庫	徳島		11

第2回近畿オープン小学生バドミントン大会

平成27年10月31日 和歌山ビッグホエール

男子A団体 Aブロック	愛知	徳島	大阪	勝敗	順位
愛知		○3-0 G 6-1 P 148-73	○2-1 G 4-2 P 121-113	M 5-1 G 10-3 P 269-186	1
徳島	×0-3 G 1-6 P 73-148		×0-3 G 0-6 P 57-126	M 0-6 G 1-12 P 130-274	3
大阪	×1-2 G 2-4 P 113-121	○3-0 G 6-0 P 126-57		M 4-2 G 8-4 P 239-178	2

男子A団体 Bブロック	みなも岐阜	島根	和歌山	勝敗	順位
みなも岐阜		○3-0 G 6-2 P 172-141	○2-1 G 5-2 P 135-102	M 5-1 G 11-4 P 307-243	1
島根	×0-3 G 2-6 P 141-172		×1-2 G 2-4 P 96-115	M 1-5 G 4-10 P 237-287	3
和歌山	×1-2 G 2-5 P 102-135	○2-1 G 4-2 P 115-96		M 3-3 G 6-7 P 217-231	2

男子A団体 Cブロック	岡山	石川	京都	勝敗	順位
岡山		×1-2 G 2-5 P 106-137	×1-2 G 2-4 P 83-116	M 2-4 G 4-9 P 189-253	3
石川	○2-1 G 5-2 P 137-106		○3-0 G 6-0 P 129-96	M 5-1 G 11-2 P 266-202	1
京都	○2-1 G 4-2 P 116-83	×0-3 G 0-6 P 96-129		M 2-4 G 4-8 P 212-212	2

男子A団体 Dブロック	広島	滋賀	奈良	勝敗	順位
広島		×1-2 G 3-4 P 129-142	○3-0 G 6-0 P 126-64	M 4-2 G 9-4 P 255-206	2
滋賀	○2-1 G 4-3 P 142-129		○3-0 G 6-1 P 145-72	M 5-1 G 10-4 P 287-201	1
奈良	×0-3 G 0-6 P 64-126	×0-3 G 1-6 P 72-145		M 0-6 G 1-12 P 136-271	3

男子A団体 Eブロック	鳥取	愛媛	兵庫	勝敗	順位
鳥取		○2-1 G 5-2 P 134-110	×1-2 G 3-4 P 126-132	M 3-3 G 8-6 P 260-242	2
愛媛	×1-2 G 2-5 P 110-134		×1-2 G 2-4 P 96-106	M 2-4 G 4-9 P 206-240	3
兵庫	○2-1 G 4-3 P 132-126	○2-1 G 4-2 P 106-96		M 4-2 G 8-5 P 238-222	1

男子A団体 決勝トーナメント

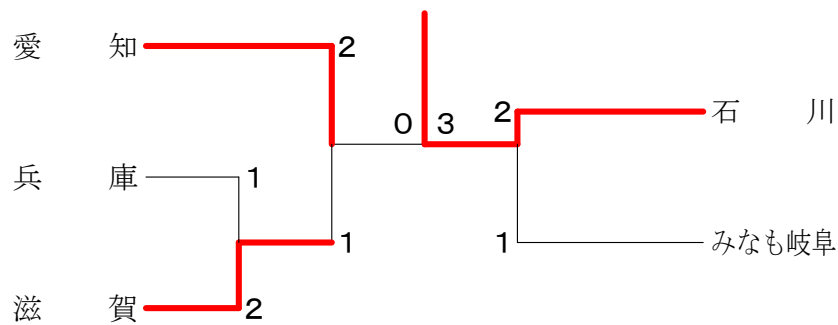

<p style="text-align: center;">試合番号 A-1</p> <p>愛知 2-1 大阪</p> <p>大羽航正 2 $\begin{pmatrix} 21-15 \\ 21-17 \end{pmatrix}$ 0 新居 樹 伊藤伊吹 2 $\begin{pmatrix} 21-17 \\ 21-17 \end{pmatrix}$ 0 沼田 慧和</p> <p>青山留尉 0 $\begin{pmatrix} 18-21 \\ 18-21 \end{pmatrix}$ 2 小山 志月</p> <p>岩野滉也 2 $\begin{pmatrix} 21-19 \\ 22-20 \end{pmatrix}$ 0 井手口 峻</p>	<p style="text-align: center;">試合番号 A-2</p> <p>大阪 3-0 徳島</p> <p>小山 志月 2 $\begin{pmatrix} 21-8 \\ 21-4 \end{pmatrix}$ 0 清水 慧 沼田 慧和 2 $\begin{pmatrix} 21-4 \\ 21-4 \end{pmatrix}$ 0 大和 仁</p> <p>川畑 史吹 2 $\begin{pmatrix} 21-18 \\ 21-15 \end{pmatrix}$ 0 井上 怜嗣</p> <p>井手口 峻 2 $\begin{pmatrix} 21-10 \\ 21-2 \end{pmatrix}$ 0 月原 優希</p>	<p style="text-align: center;">試合番号 A-3</p> <p>愛知 3-0 徳島</p> <p>大羽航正 2 $\begin{pmatrix} 21-4 \\ 21-5 \end{pmatrix}$ 0 日下 椋太 伊藤伊吹 2 $\begin{pmatrix} 21-5 \\ 21-5 \end{pmatrix}$ 0 郡 楓真</p> <p>青山留尉 2 $\begin{pmatrix} 22-24 \\ 21-19 \\ 21-10 \end{pmatrix}$ 1 井上 怜嗣</p> <p>池村直飛 2 $\begin{pmatrix} 21-6 \\ 21-5 \end{pmatrix}$ 0 月原 優希</p>
<p style="text-align: center;">試合番号 B-1</p> <p>みなも岐阜 2-1 和歌山</p> <p>松岡 琉斗 1 $\begin{pmatrix} 21-17 \\ 12-21 \\ 18-21 \end{pmatrix}$ 2 伊藤 希真 松尾 響 1 $\begin{pmatrix} 21-17 \\ 12-21 \\ 18-21 \end{pmatrix}$ 2 山本 拓音</p> <p>阿保 龍斗 2 $\begin{pmatrix} 21-14 \\ 21-7 \end{pmatrix}$ 0 文元 一登</p> <p>石神 文太 2 $\begin{pmatrix} 21-5 \\ 21-17 \end{pmatrix}$ 0 大谷 英士</p>	<p style="text-align: center;">試合番号 B-2</p> <p>和歌山 2-1 島根</p> <p>伊藤 希真 2 $\begin{pmatrix} 21-14 \\ 21-14 \end{pmatrix}$ 0 陶山 響 山本 拓音 2 $\begin{pmatrix} 21-14 \\ 21-14 \end{pmatrix}$ 0 白根 大地</p> <p>大谷 英士 0 $\begin{pmatrix} 14-21 \\ 17-21 \end{pmatrix}$ 2 小林 倫太郎</p> <p>文元 一登 2 $\begin{pmatrix} 21-16 \\ 21-10 \end{pmatrix}$ 0 上代 健太郎</p>	<p style="text-align: center;">試合番号 B-3</p> <p>みなも岐阜 3-0 島根</p> <p>大岩 凌 2 $\begin{pmatrix} 21-23 \\ 21-18 \\ 21-19 \end{pmatrix}$ 1 陶山 響 恩田 響 2 $\begin{pmatrix} 21-23 \\ 21-18 \\ 21-19 \end{pmatrix}$ 1 白根 大地</p> <p>阿保 龍斗 2 $\begin{pmatrix} 20-22 \\ 24-22 \\ 23-21 \end{pmatrix}$ 1 小林 倫太郎</p> <p>石神 文太 2 $\begin{pmatrix} 21-6 \\ 21-10 \end{pmatrix}$ 0 藤本 歩</p>
<p style="text-align: center;">試合番号 C-1</p> <p>京都 2-1 岡山</p> <p>松村 拓海 2 $\begin{pmatrix} 21-8 \\ 21-9 \end{pmatrix}$ 0 田中 遥 島田 泰誠 2 $\begin{pmatrix} 21-8 \\ 21-9 \end{pmatrix}$ 0 山縣 朋弥</p> <p>高橋 銀慈 2 $\begin{pmatrix} 21-16 \\ 21-8 \end{pmatrix}$ 0 岡村 翔汰</p> <p>衣川 真生 0 $\begin{pmatrix} 15-21 \\ 17-21 \end{pmatrix}$ 2 詫間 宗麗</p>	<p style="text-align: center;">試合番号 C-2</p> <p>石川 3-0 京都</p> <p>石田 悠斗 2 $\begin{pmatrix} 21-15 \\ 21-14 \end{pmatrix}$ 0 松村 拓海 浮田 貴宏 2 $\begin{pmatrix} 21-15 \\ 21-14 \end{pmatrix}$ 0 島田 泰誠</p> <p>岩住 颯 2 $\begin{pmatrix} 21-15 \\ 21-11 \end{pmatrix}$ 0 園田 来夢</p> <p>小川 凌太 2 $\begin{pmatrix} 22-20 \\ 23-21 \end{pmatrix}$ 0 衣川 真生</p>	<p style="text-align: center;">試合番号 C-3</p> <p>石川 2-1 岡山</p> <p>卜部 瑛和 1 $\begin{pmatrix} 17-21 \\ 21-17 \\ 15-21 \end{pmatrix}$ 2 田中 遥 藤谷 泰雅 1 $\begin{pmatrix} 17-21 \\ 21-17 \\ 15-21 \end{pmatrix}$ 2 山縣 朋弥</p> <p>岩住 颯 2 $\begin{pmatrix} 21-12 \\ 21-12 \end{pmatrix}$ 0 岡村 翔汰</p> <p>石田 悠斗 2 $\begin{pmatrix} 21-15 \\ 21-8 \end{pmatrix}$ 0 詫間 宗麗</p>
<p style="text-align: center;">試合番号 D-1</p> <p>広島 3-0 奈良</p> <p>田村 碧葉 2 $\begin{pmatrix} 21-10 \\ 21-16 \end{pmatrix}$ 0 角 颯人 奥野 天斗 2 $\begin{pmatrix} 21-10 \\ 21-16 \end{pmatrix}$ 0 岡本 優大</p> <p>増田 翔 2 $\begin{pmatrix} 21-12 \\ 21-10 \end{pmatrix}$ 0 上東 海貴</p> <p>沖本 優大 2 $\begin{pmatrix} 21-3 \\ 21-13 \end{pmatrix}$ 0 中津 皐稀</p>	<p style="text-align: center;">試合番号 D-2</p> <p>滋賀 3-0 奈良</p> <p>喜多 亮 2 $\begin{pmatrix} 21-9 \\ 21-6 \end{pmatrix}$ 0 久保田 高德 本庄 克将 2 $\begin{pmatrix} 21-9 \\ 21-6 \end{pmatrix}$ 0 堀口 蒼太</p> <p>上田 康誠 2 $\begin{pmatrix} 21-3 \\ 21-14 \end{pmatrix}$ 0 角 颯人</p> <p>江口 文亮 2 $\begin{pmatrix} 21-13 \\ 19-21 \\ 21-6 \end{pmatrix}$ 1 上東 海貴</p>	<p style="text-align: center;">試合番号 D-3</p> <p>滋賀 2-1 広島</p> <p>喜多 亮 2 $\begin{pmatrix} 21-13 \\ 21-12 \end{pmatrix}$ 0 田村 碧葉 本庄 克将 2 $\begin{pmatrix} 21-13 \\ 21-12 \end{pmatrix}$ 0 南本 和哉</p> <p>上田 康誠 0 $\begin{pmatrix} 19-21 \\ 16-21 \end{pmatrix}$ 2 増田 翔</p> <p>江口 文亮 2 $\begin{pmatrix} 22-24 \\ 21-18 \\ 22-20 \end{pmatrix}$ 1 森川 翔暉</p>

<p style="text-align: center;">試合番号 E-1</p> <p>兵 庫 2 - 1 鳥 取</p> <p>川口 侑隼 0 $\left(\begin{matrix} 8-21 \\ 13-21 \end{matrix} \right)$ 2 馬屋原 光太郎 杉原 壱世 $\left(\begin{matrix} 13-21 \end{matrix} \right)$ 2 中嶋 関太</p> <p>亀井 晴風 2 $\left(\begin{matrix} 21-15 \\ 21-13 \end{matrix} \right)$ 0 楨浦 琉輝</p> <p>鈴木 伯虎 2 $\left(\begin{matrix} 21-8 \\ 26-28 \\ 22-20 \end{matrix} \right)$ 1 杵村 莉音</p>	<p style="text-align: center;">試合番号 E-2</p> <p>兵 庫 2 - 1 愛 媛</p> <p>川口 侑隼 2 $\left(\begin{matrix} 21-10 \\ 21-10 \end{matrix} \right)$ 0 八坂 光起 杉原 壱世 $\left(\begin{matrix} 21-10 \end{matrix} \right)$ 0 篠原 稀跡</p> <p>亀井 晴風 2 $\left(\begin{matrix} 21-17 \\ 21-17 \end{matrix} \right)$ 0 石丸 優人</p> <p>下陸 直晃 0 $\left(\begin{matrix} 8-21 \\ 14-21 \end{matrix} \right)$ 2 小池 巨起</p>	<p style="text-align: center;">試合番号 E-3</p> <p>鳥 取 2 - 1 愛 媛</p> <p>中嶋 関太 2 $\left(\begin{matrix} 21-10 \\ 21-11 \end{matrix} \right)$ 0 平井 晴翔 西村 陽翔 $\left(\begin{matrix} 21-11 \end{matrix} \right)$ 0 近藤 遙斗</p> <p>馬屋原 光太郎 2 $\left(\begin{matrix} 21-15 \\ 21-15 \end{matrix} \right)$ 0 石丸 優人</p> <p>荒木 克仁 1 $\left(\begin{matrix} 21-17 \\ 13-21 \\ 16-21 \end{matrix} \right)$ 2 小池 巨起</p>
<p style="text-align: center;">試合番号 1</p> <p>滋 賀 2 - 1 兵 庫</p> <p>喜多 亮 2 $\left(\begin{matrix} 21-8 \\ 21-8 \end{matrix} \right)$ 0 川口 侑隼 本庄 克将 $\left(\begin{matrix} 21-8 \end{matrix} \right)$ 0 杉原 壱世</p> <p>江口 文亮 0 $\left(\begin{matrix} 18-21 \\ 16-21 \end{matrix} \right)$ 2 亀井 晴風</p> <p>上田 康誠 2 $\left(\begin{matrix} 13-21 \\ 21-17 \\ 21-15 \end{matrix} \right)$ 1 鈴木 伯虎</p>	<p style="text-align: center;">試合番号 2</p> <p>愛 知 2 - 1 滋 賀</p> <p>大羽 航正 0 $\left(\begin{matrix} 11-21 \\ 17-21 \end{matrix} \right)$ 2 喜多 亮 伊藤伊吹 $\left(\begin{matrix} 17-21 \end{matrix} \right)$ 2 本庄 克将</p> <p>岩野 滉也 2 $\left(\begin{matrix} 21-18 \\ 21-13 \end{matrix} \right)$ 0 上田 康誠</p> <p>池村直飛 2 $\left(\begin{matrix} 21-17 \\ 21-16 \end{matrix} \right)$ 0 江口 文亮</p>	<p style="text-align: center;">試合番号 3</p> <p>石 川 2 - 1 みなも岐阜</p> <p>石田 悠斗 2 $\left(\begin{matrix} 21-15 \\ 21-13 \end{matrix} \right)$ 0 石神 文太 浮田 貴宏 $\left(\begin{matrix} 21-13 \end{matrix} \right)$ 0 大岩 凌</p> <p>小川 凌太 0 $\left(\begin{matrix} 20-22 \\ 17-21 \end{matrix} \right)$ 2 阿保 龍斗</p> <p>岩住 颯 2 $\left(\begin{matrix} 21-3 \\ 21-11 \end{matrix} \right)$ 0 恩田 響</p>
<p style="text-align: center;">試合番号 4</p> <p>石 川 3 - 0 愛 知</p> <p>石田 悠斗 2 $\left(\begin{matrix} 21-11 \\ 21-12 \end{matrix} \right)$ 0 大羽 航正 浮田 貴宏 $\left(\begin{matrix} 21-12 \end{matrix} \right)$ 0 伊藤伊吹</p> <p>岩住 颯 2 $\left(\begin{matrix} 21-15 \\ 21-18 \end{matrix} \right)$ 0 岩野 滉也</p> <p>小川 凌太 0 $\left(\begin{matrix} - \\ \text{キケ} \end{matrix} \right)$ 0 青山留尉</p>		

第2回近畿オープン小学生バドミントン大会

平成27年10月31日 和歌山ビッグホエール

女子A団体 Aブロック	愛知	滋賀	大阪	勝敗	順位
愛知		○3-0 G 6-0 P 126-63	○3-0 G 6-1 P 153-112	M 6-0 G 12-1 P 279-175	1
滋賀	×0-3 G 0-6 P 63-126		×0-3 G 0-6 P 73-126	M 0-6 G 0-12 P 136-252	3
大阪	×0-3 G 1-6 P 112-153	○3-0 G 6-0 P 126-73		M 3-3 G 7-6 P 238-226	2

女子A団体 Bブロック	岡山	岐阜	和歌山	勝敗	順位
岡山		×1-2 G 3-4 P 113-121	○3-0 G 6-0 P 128-74	M 4-2 G 9-4 P 241-195	2
岐阜	○2-1 G 4-3 P 121-113		○3-0 G 6-0 P 126-65	M 5-1 G 10-3 P 247-178	1
和歌山	×0-3 G 0-6 P 74-128	×0-3 G 0-6 P 65-126		M 0-6 G 0-12 P 139-254	3

女子A団体 Cブロック	広島	石川	京都	勝敗	順位
広島		×1-2 G 2-5 P 109-142	×1-2 G 2-5 P 114-140	M 2-4 G 4-10 P 223-282	3
石川	○2-1 G 5-2 P 142-109		×1-2 G 2-4 P 104-119	M 3-3 G 7-6 P 246-228	2
京都	○2-1 G 5-2 P 140-114	○2-1 G 4-2 P 119-104		M 4-2 G 9-4 P 259-218	1

女子A団体 Dブロック	島根	愛媛	奈良	勝敗	順位
島根		×1-2 G 3-5 P 135-142	×1-2 G 2-4 P 92-115	M 2-4 G 5-9 P 227-257	3
愛媛	○2-1 G 5-3 P 142-135		×1-2 G 3-5 P 142-159	M 3-3 G 8-8 P 284-294	2
奈良	○2-1 G 4-2 P 115-92	○2-1 G 5-3 P 159-142		M 4-2 G 9-5 P 274-234	1

女子A団体 Eブロック	鳥取	徳島	兵庫	勝敗	順位
鳥取		×1-2 G 2-4 P 96-115	×0-3 G 1-6 P 106-145	M 1-5 G 3-10 P 202-260	3
徳島	○2-1 G 4-2 P 115-96		×1-2 G 2-5 P 81-139	M 3-3 G 6-7 P 196-235	2
兵庫	○3-0 G 6-1 P 145-106	○2-1 G 5-2 P 139-81		M 5-1 G 11-3 P 284-187	1

女子A団体 決勝トーナメント

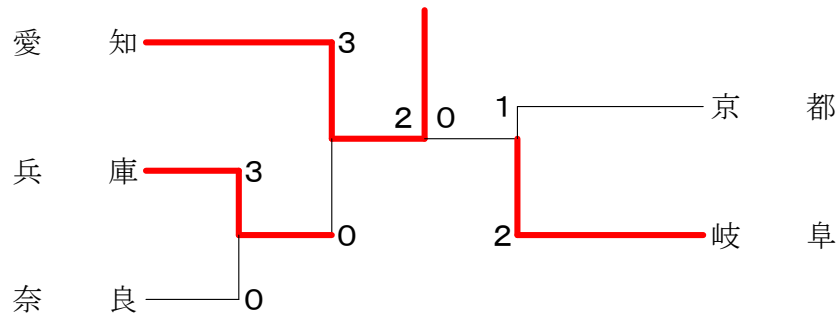

<p style="text-align: center;">試合番号 A-1</p> <p>愛知 3-0 大阪</p> <p>久湊 菜々 2 $\begin{pmatrix} 21-10 \\ 21-8 \end{pmatrix}$ 0 山城 柚季 石田 萌 2 $\begin{pmatrix} 21-13 \\ 21-16 \end{pmatrix}$ 0 野口 桜子</p> <p>梅田 莉々子 2 $\begin{pmatrix} 27-25 \\ 21-23 \\ 21-17 \end{pmatrix}$ 1 神山 和奏</p> <p>熊谷 磨菜 2 $\begin{pmatrix} 21-15 \\ 21-9 \end{pmatrix}$ 0 勝元 英理</p>	<p style="text-align: center;">試合番号 A-2</p> <p>大阪 3-0 滋賀</p> <p>山城 柚季 2 $\begin{pmatrix} 21-14 \\ 21-12 \end{pmatrix}$ 0 坂根 未樹 野口 桜子 2 $\begin{pmatrix} 21-6 \\ 21-17 \end{pmatrix}$ 0 小中 美有</p> <p>神山 和奏 2 $\begin{pmatrix} 21-15 \\ 21-9 \end{pmatrix}$ 0 高谷 渚</p> <p>勝元 英理 2 $\begin{pmatrix} 21-7 \\ 21-11 \end{pmatrix}$ 0 北川 凜</p>	<p style="text-align: center;">試合番号 A-3</p> <p>愛知 3-0 滋賀</p> <p>久湊 菜々 2 $\begin{pmatrix} 21-7 \\ 21-11 \end{pmatrix}$ 0 坂根 未樹 石田 萌 2 $\begin{pmatrix} 21-12 \\ 21-11 \end{pmatrix}$ 0 小中 美有</p> <p>梅田 莉々子 2 $\begin{pmatrix} 14-21 \\ 21-15 \\ 21-12 \end{pmatrix}$ 1 高谷 渚</p> <p>加藤 美羽 2 $\begin{pmatrix} 11-21 \\ 12-21 \end{pmatrix}$ 2 北川 凜</p>
<p style="text-align: center;">試合番号 B-1</p> <p>岡山 3-0 和歌山</p> <p>内藤 慧 2 $\begin{pmatrix} 21-19 \\ 23-21 \end{pmatrix}$ 0 石原 采音 森 天瞳 2 $\begin{pmatrix} 21-6 \\ 21-7 \end{pmatrix}$ 0 尾原 あかり</p> <p>中原 鈴 2 $\begin{pmatrix} 21-12 \\ 21-9 \end{pmatrix}$ 0 川口 花留</p> <p>竹原 遼 2 $\begin{pmatrix} 21-8 \\ 21-8 \end{pmatrix}$ 0 高垣 凜乃</p>	<p style="text-align: center;">試合番号 B-2</p> <p>岐阜 3-0 和歌山</p> <p>岩田 千波 2 $\begin{pmatrix} 21-10 \\ 21-17 \end{pmatrix}$ 0 石原 采音 村上 未空 2 $\begin{pmatrix} 21-10 \\ 21-12 \end{pmatrix}$ 0 尾原 あかり</p> <p>北島 里紗 2 $\begin{pmatrix} 21-8 \\ 21-8 \end{pmatrix}$ 0 川口 花留</p> <p>寺島 成美 2 $\begin{pmatrix} 21-13 \\ 21-10 \end{pmatrix}$ 0 高垣 凜乃</p>	<p style="text-align: center;">試合番号 B-3</p> <p>岐阜 2-1 岡山</p> <p>岩田 千波 2 $\begin{pmatrix} 11-21 \\ 12-21 \end{pmatrix}$ 2 内藤 慧 村上 未空 2 $\begin{pmatrix} 21-13 \\ 21-10 \end{pmatrix}$ 0 森 天瞳</p> <p>北島 里紗 0 $\begin{pmatrix} 21-13 \\ 21-10 \end{pmatrix}$ 0 中原 鈴</p> <p>志知 夕里菜 2 $\begin{pmatrix} 21-13 \\ 21-10 \end{pmatrix}$ 0 竹原 遼</p>
<p style="text-align: center;">試合番号 C-1</p> <p>京都 2-1 広島</p> <p>花咲 彩月 1 $\begin{pmatrix} 21-16 \\ 18-21 \\ 17-21 \end{pmatrix}$ 2 田中 咲桜乃 永野由莉菜 1 $\begin{pmatrix} 21-13 \\ 21-17 \end{pmatrix}$ 0 濱岡 海晴</p> <p>内海 明莉 2 $\begin{pmatrix} 21-14 \\ 21-12 \end{pmatrix}$ 0 林 奈菜</p> <p>西井 翔奈 2 $\begin{pmatrix} 21-11 \\ 21-16 \end{pmatrix}$ 0 伊藤 菜望</p>	<p style="text-align: center;">試合番号 C-2</p> <p>京都 2-1 石川</p> <p>花咲 彩月 0 $\begin{pmatrix} 17-21 \\ 18-21 \end{pmatrix}$ 2 吉田 茜夕美 永野由莉菜 0 $\begin{pmatrix} 21-17 \\ 21-18 \end{pmatrix}$ 0 崎田 楓月</p> <p>内海 明莉 2 $\begin{pmatrix} 21-11 \\ 21-16 \end{pmatrix}$ 0 前坂 琴里</p> <p>西井 翔奈 2 $\begin{pmatrix} 20-22 \\ 21-11 \\ 17-21 \end{pmatrix}$ 2 伊藤 菜望</p>	<p style="text-align: center;">試合番号 C-3</p> <p>石川 2-1 広島</p> <p>崎田 楓月 2 $\begin{pmatrix} 21-14 \\ 21-12 \end{pmatrix}$ 0 田中 咲桜乃 吉田 陽萌 2 $\begin{pmatrix} 21-12 \\ 21-17 \end{pmatrix}$ 0 濱岡 海晴</p> <p>前坂 琴里 2 $\begin{pmatrix} 20-22 \\ 21-11 \\ 17-21 \end{pmatrix}$ 2 林 奈菜</p> <p>井上 桃花 1 $\begin{pmatrix} 21-13 \\ 21-10 \end{pmatrix}$ 0 田辺 春希</p>
<p style="text-align: center;">試合番号 D-1</p> <p>奈良 2-1 島根</p> <p>森 友香 2 $\begin{pmatrix} 21-13 \\ 21-14 \end{pmatrix}$ 0 光田 優月 貴志 夢奈 2 $\begin{pmatrix} 14-21 \\ 17-21 \end{pmatrix}$ 2 石飛 葵</p> <p>芝口 榛香 0 $\begin{pmatrix} 21-7 \\ 21-16 \end{pmatrix}$ 0 田部 真唯</p> <p>大股 真悠 2 $\begin{pmatrix} 21-11 \\ 23-21 \end{pmatrix}$ 0 石田 一会</p>	<p style="text-align: center;">試合番号 D-2</p> <p>奈良 2-1 愛媛</p> <p>森 友香 2 $\begin{pmatrix} 21-11 \\ 23-21 \end{pmatrix}$ 0 山内 若奈 貴志 夢奈 2 $\begin{pmatrix} 19-21 \\ 21-15 \\ 13-21 \end{pmatrix}$ 2 光田 萌恵</p> <p>芝口 榛香 1 $\begin{pmatrix} 21-16 \\ 20-22 \\ 21-15 \end{pmatrix}$ 1 大森 星空</p> <p>大股 真悠 2 $\begin{pmatrix} 4-21 \\ 21-18 \\ 21-13 \end{pmatrix}$ 1 木村 寧々</p>	<p style="text-align: center;">試合番号 D-3</p> <p>愛媛 2-1 島根</p> <p>山口 愛佳 2 $\begin{pmatrix} 22-20 \\ 21-5 \end{pmatrix}$ 0 石田 一会 黒川 まこ 2 $\begin{pmatrix} 21-16 \\ 17-21 \\ 15-21 \end{pmatrix}$ 2 石飛 葵</p> <p>山内 若奈 1 $\begin{pmatrix} 4-21 \\ 21-18 \\ 21-13 \end{pmatrix}$ 1 田部 真唯</p> <p>木村 寧々 2 $\begin{pmatrix} 21-16 \\ 17-21 \\ 15-21 \end{pmatrix}$ 2 光田 優月</p>

<p style="text-align: center;">試合番号 E-1</p> <p>兵 庫 3 - 0 鳥 取</p> <p>池内 萌衣 2 $\left(\begin{matrix} 21-15 \\ 17-21 \\ 21-16 \end{matrix} \right)$ 1 大坪 珠吏 大塚 彩夏 $\left(\begin{matrix} 21-16 \end{matrix} \right)$ 西尾 莉奈</p> <p>大石 桃花 2 $\left(\begin{matrix} 23-21 \\ 21-14 \end{matrix} \right)$ 0 海澤 梨乃</p> <p>宮本 蒼依 2 $\left(\begin{matrix} 21-13 \\ 21- 6 \end{matrix} \right)$ 0 山崎 葵</p>	<p style="text-align: center;">試合番号 E-2</p> <p>兵 庫 2 - 1 徳 島</p> <p>宮本 蒼依 2 $\left(\begin{matrix} 21- 3 \\ 21- 7 \end{matrix} \right)$ 0 原 愛美 東山 夕姫 $\left(\begin{matrix} 21- 7 \end{matrix} \right)$ 高橋 采也</p> <p>池内 萌衣 1 $\left(\begin{matrix} 21-11 \\ 13-21 \\ 21-23 \end{matrix} \right)$ 2 西川 由香乃</p> <p>大石 桃花 2 $\left(\begin{matrix} 21- 5 \\ 21-11 \end{matrix} \right)$ 0 久次米 愛</p>	<p style="text-align: center;">試合番号 E-3</p> <p>徳 島 2 - 1 鳥 取</p> <p>田中 麻衣香 0 $\left(\begin{matrix} 15-21 \\ 16-21 \end{matrix} \right)$ 2 大坪 珠吏 高橋 采也 $\left(\begin{matrix} 16-21 \end{matrix} \right)$ 西尾 莉奈</p> <p>西川 由香乃 2 $\left(\begin{matrix} 21-15 \\ 21-16 \end{matrix} \right)$ 0 菅澤 七星</p> <p>久次米 愛 2 $\left(\begin{matrix} 21-14 \\ 21- 9 \end{matrix} \right)$ 0 公原 咲佳</p>
<p style="text-align: center;">試合番号 1</p> <p>兵 庫 3 - 0 奈 良</p> <p>池内 萌衣 2 $\left(\begin{matrix} 21-18 \\ 16-21 \\ 21-17 \end{matrix} \right)$ 1 森 友香 大塚 彩夏 $\left(\begin{matrix} 21-17 \end{matrix} \right)$ 貴志 夢奈</p> <p>東山 夕姫 2 $\left(\begin{matrix} 21-18 \\ 17-21 \\ 21-14 \end{matrix} \right)$ 1 芝口 榛香</p> <p>大石 桃花 0 $\left(\begin{matrix} - \\ \text{キケン} \end{matrix} \right)$ 0 大股 真悠</p>	<p style="text-align: center;">試合番号 2</p> <p>愛 知 3 - 0 兵 庫</p> <p>久湊 菜々 2 $\left(\begin{matrix} 21-12 \\ 21-18 \end{matrix} \right)$ 0 宮本 蒼依 石田 萌 $\left(\begin{matrix} 21-18 \end{matrix} \right)$ 東山 夕姫</p> <p>梅田莉々子 2 $\left(\begin{matrix} 21-12 \\ 21-13 \end{matrix} \right)$ 0 池内 萌衣</p> <p>熊谷 磨菜 0 $\left(\begin{matrix} - \\ \text{キケン} \end{matrix} \right)$ 0 方山 あみ</p>	<p style="text-align: center;">試合番号 3</p> <p>岐 阜 2 - 1 京 都</p> <p>岩田 千波 2 $\left(\begin{matrix} 21-12 \\ 14-21 \\ 21-17 \end{matrix} \right)$ 1 花咲 彩月 村上 未空 $\left(\begin{matrix} 21-17 \end{matrix} \right)$ 永野由莉菜</p> <p>北島 里紗 0 $\left(\begin{matrix} 19-21 \\ 18-21 \end{matrix} \right)$ 2 内海 明莉</p> <p>志知 夕里菜 2 $\left(\begin{matrix} 21- 8 \\ 21-18 \end{matrix} \right)$ 0 西井 翔奈</p>
<p style="text-align: center;">試合番号 4</p> <p>愛 知 2 - 0 岐 阜</p> <p>久湊 菜々 2 $\left(\begin{matrix} 21- 9 \\ 21- 8 \end{matrix} \right)$ 0 岩田 千波 石田 萌 $\left(\begin{matrix} 21- 8 \end{matrix} \right)$ 村上 未空</p> <p>梅田莉々子 2 $\left(\begin{matrix} 21-12 \\ 21-16 \end{matrix} \right)$ 0 志知 夕里菜</p> <p>熊谷 磨菜 $\left(\begin{matrix} \\ \end{matrix} \right)$ 寺島 成美</p>		

第2回近畿オープン小学生バドミントン大会

平成27年10月31日 和歌山ビッグウェーブ

男子B団体 Aブロック	愛知	和歌山	滋賀	勝敗	順位
愛知		○3-0 G 6-0 P 126-49	×1-2 G 2-4 P 104-98	M 4-2 G 8-4 P 230-147	2
和歌山	×0-3 G 0-6 P 49-126		×0-3 G 0-6 P 39-126	M 0-6 G 0-12 P 88-252	3
滋賀	○2-1 G 4-2 P 98-104	○3-0 G 6-0 P 126-39		M 5-1 G 10-2 P 224-143	1

男子B団体 Bブロック	島根	大阪	奈良	勝敗	順位
島根		×0-3 G 0-6 P 52-126	×0-3 G 0-6 P 59-126	M 0-6 G 0-12 P 111-252	3
大阪	○3-0 G 6-0 P 126-52		○3-0 G 6-1 P 142-100	M 6-0 G 12-1 P 268-152	1
奈良	○3-0 G 6-0 P 126-59	×0-3 G 1-6 P 100-142		M 3-3 G 7-6 P 226-201	2

男子B団体 Cブロック	徳島	京都	兵庫	勝敗	順位
徳島		○2-1 G 4-4 P 151-153	×1-2 G 2-4 P 98-111	M 3-3 G 6-8 P 249-264	3
京都	×1-2 G 4-4 P 153-151		○2-1 G 5-3 P 150-133	M 3-3 G 9-7 P 303-284	1
兵庫	○2-1 G 4-2 P 111-98	×1-2 G 3-5 P 133-150		M 3-3 G 7-7 P 244-248	2

男子B団体 決勝トーナメント

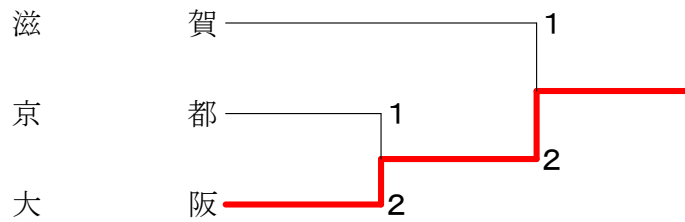

<p style="text-align: center;">試合番号 A-1</p> <p>滋 賀 2 - 1 愛 知</p> <p>馬籠 楓 2 $\begin{pmatrix} 21-14 \\ 21-15 \end{pmatrix}$ 0 大津 壮平 山岸 俊介 0 鈴田 雅季</p> <p>中嶋 壱成 2 $\begin{pmatrix} 21-16 \\ 21-17 \end{pmatrix}$ 0 富田 万南斗</p> <p>橋爪 翔生 0 $\begin{pmatrix} 5-21 \\ 9-21 \end{pmatrix}$ 2 縣 涼介</p>	<p style="text-align: center;">試合番号 A-2</p> <p>滋 賀 3 - 0 和 歌 山</p> <p>馬籠 楓 2 $\begin{pmatrix} 21-14 \\ 21-7 \end{pmatrix}$ 0 中村 伊吹 山岸 俊介 0 田村 悦希</p> <p>中嶋 壱成 2 $\begin{pmatrix} 21-3 \\ 21-4 \end{pmatrix}$ 0 竹中 裕紀</p> <p>安井 陸斗 2 $\begin{pmatrix} 21-3 \\ 21-8 \end{pmatrix}$ 0 井上 結登</p>	<p style="text-align: center;">試合番号 A-3</p> <p>愛 知 3 - 0 和 歌 山</p> <p>大津 壮平 2 $\begin{pmatrix} 21-11 \\ 21-17 \end{pmatrix}$ 0 中村 伊吹 鈴田 雅季 0 田村 悦希</p> <p>富田 万南斗 2 $\begin{pmatrix} 21-9 \\ 21-3 \end{pmatrix}$ 0 井上 結登</p> <p>近藤 海裕 2 $\begin{pmatrix} 21-6 \\ 21-3 \end{pmatrix}$ 0 竹中 裕紀</p>
<p style="text-align: center;">試合番号 B-1</p> <p>奈 良 3 - 0 島 根</p> <p>田中 聖也 2 $\begin{pmatrix} 21-9 \\ 21-12 \end{pmatrix}$ 0 諸石 樹季 中山 剛志 0 榎原 旺輝</p> <p>水井 響己 2 $\begin{pmatrix} 21-9 \\ 21-12 \end{pmatrix}$ 0 伊藤 崇行</p> <p>安原 大翔 2 $\begin{pmatrix} 21-4 \\ 21-13 \end{pmatrix}$ 0 福島 天聖</p>	<p style="text-align: center;">試合番号 B-2</p> <p>大 阪 3 - 0 奈 良</p> <p>河村 翔 2 $\begin{pmatrix} 16-21 \\ 21-15 \\ 21-12 \end{pmatrix}$ 1 安原 大翔 福井 颯斗 0 田中 聖也</p> <p>神山 剛輝 2 $\begin{pmatrix} 21-15 \\ 21-18 \end{pmatrix}$ 0 水井 響己</p> <p>江田 和博 2 $\begin{pmatrix} 21-10 \\ 21-9 \end{pmatrix}$ 0 網田 明</p>	<p style="text-align: center;">試合番号 B-3</p> <p>大 阪 3 - 0 島 根</p> <p>阿南 冨伊人 2 $\begin{pmatrix} 21-10 \\ 21-19 \end{pmatrix}$ 0 諸石 樹季 富田 和樹 0 榎原 旺輝</p> <p>江田 和博 2 $\begin{pmatrix} 21-7 \\ 21-6 \end{pmatrix}$ 0 金築 吟次郎</p> <p>河村 翔 2 $\begin{pmatrix} 21-3 \\ 21-7 \end{pmatrix}$ 0 伊藤 崇行</p>
<p style="text-align: center;">試合番号 C-1</p> <p>兵 庫 2 - 1 徳 島</p> <p>去来川 太智 2 $\begin{pmatrix} 21-13 \\ 21-17 \end{pmatrix}$ 0 西川 友貴 小網 勇馬 0 三浦 惟貴</p> <p>山本 将聖 0 $\begin{pmatrix} 10-21 \\ 17-21 \end{pmatrix}$ 2 川原 光騎</p> <p>増田 朝陽 2 $\begin{pmatrix} 21-14 \\ 21-12 \end{pmatrix}$ 0 田頭 侑也</p>	<p style="text-align: center;">試合番号 C-2</p> <p>京 都 2 - 1 兵 庫</p> <p>岡本 賛多 2 $\begin{pmatrix} 21-10 \\ 21-14 \end{pmatrix}$ 0 松岡 汰一 中島 陸 0 大石 陽都</p> <p>徳本 航己 1 $\begin{pmatrix} 21-18 \\ 15-21 \\ 13-21 \end{pmatrix}$ 2 去来川 太智</p> <p>湯浅 友翔 2 $\begin{pmatrix} 17-21 \\ 21-12 \\ 21-16 \end{pmatrix}$ 1 増田 朝陽</p>	<p style="text-align: center;">試合番号 C-3</p> <p>徳 島 2 - 1 京 都</p> <p>田頭 侑也 0 $\begin{pmatrix} 14-21 \\ 15-21 \end{pmatrix}$ 2 岡本 賛多 西川 佳吾 0 中島 陸</p> <p>西川 友貴 2 $\begin{pmatrix} 21-15 \\ 15-21 \\ 21-17 \end{pmatrix}$ 1 湯浅 友翔</p> <p>川原 光騎 2 $\begin{pmatrix} 21-18 \\ 23-25 \\ 21-15 \end{pmatrix}$ 1 徳本 航己</p>
<p style="text-align: center;">試合番号 1</p> <p>大 阪 2 - 1 京 都</p> <p>神山 剛輝 0 $\begin{pmatrix} 14-21 \\ 11-21 \end{pmatrix}$ 2 岡本 賛多 福井 颯斗 0 中島 陸</p> <p>河村 翔 2 $\begin{pmatrix} 21-7 \\ 21-2 \end{pmatrix}$ 0 徳本 航己</p> <p>江田 和博 2 $\begin{pmatrix} 21-8 \\ 19-21 \\ 22-20 \end{pmatrix}$ 1 湯浅 友翔</p>	<p style="text-align: center;">試合番号 2</p> <p>大 阪 2 - 1 滋 賀</p> <p>河村 翔 2 $\begin{pmatrix} 21-14 \\ 21-15 \end{pmatrix}$ 0 馬籠 楓 神山 剛輝 0 山岸 俊介</p> <p>福井 颯斗 0 $\begin{pmatrix} 5-21 \\ 0-21 \end{pmatrix}$ 2 中嶋 壱成</p> <p>江田 和博 2 $\begin{pmatrix} 21-10 \\ 21-7 \end{pmatrix}$ 0 桑原 朋也</p>	

第2回近畿オープン小学生バドミントン大会

平成27年10月31日 和歌山ビッグウエーブ

女子B団体 Aブロック	島根	長野	兵庫	和歌山	勝敗	順位
島根		×1-2 G 3-4 P 135-131	×0-3 G 1-6 P 98-144	×1-2 G 2-4 P 95-113	M 2-7 G 6-14 P 328-388	4
長野	○2-1 G 4-3 P 131-135		×0-3 G 0-6 P 51-126	×1-2 G 2-4 P 88-104	M 3-6 G 6-13 P 270-365	3
兵庫	○3-0 G 6-1 P 144-98	○3-0 G 6-0 P 126-51		○2-1 G 4-2 P 122-83	M 8-1 G 16-3 P 392-232	1
和歌山	○2-1 G 4-2 P 113-95	○2-1 G 4-2 P 104-88	×1-2 G 2-4 P 83-122		M 5-4 G 10-8 P 300-305	2

女子B団体 Bブロック	岡山	奈良	滋賀	勝敗	順位
岡山		○3-0 G 6-1 P 142-108	○3-0 G 6-0 P 126-55	M 6-0 G 12-1 P 268-163	1
奈良	×0-3 G 1-6 P 108-142		×1-2 G 2-4 P 106-109	M 1-5 G 3-10 P 214-251	3
滋賀	×0-3 G 0-6 P 55-126	○2-1 G 4-2 P 109-106		M 2-4 G 4-8 P 164-232	2

女子B団体 Cブロック	徳島	愛知	大阪	京都	勝敗	順位
徳島		○2-1 G 4-2 P 91-96	○2-1 G 4-3 P 123-114	○2-1 G 5-2 P 136-127	M 6-3 G 13-7 P 350-337	1
愛知	×1-2 G 2-4 P 96-91		○2-1 G 4-3 P 139-120	○2-1 G 4-2 P 115-88	M 5-4 G 10-9 P 350-299	2
大阪	×1-2 G 3-4 P 114-123	×1-2 G 3-4 P 120-139		○2-1 G 4-2 P 94-88	M 4-5 G 10-10 P 328-350	3
京都	×1-2 G 2-5 P 127-136	×1-2 G 2-4 P 88-115	×1-2 G 2-4 P 88-94		M 3-6 G 6-13 P 303-345	4

女子B団体 決勝トーナメント

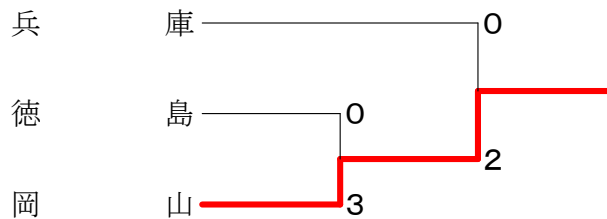

<p style="text-align: center;">試合番号 A-1</p> <p>和歌山 2-1 島根</p> <p>松本 里菜 2 $\begin{pmatrix} 21-16 \\ 21-19 \end{pmatrix}$ 0 石橋 萌花 米舛 咲々音</p> <p>田原 和花 0 $\begin{pmatrix} 11-21 \\ 18-21 \end{pmatrix}$ 2 水川 梨緒</p> <p>田中 結 2 $\begin{pmatrix} 21-7 \\ 21-11 \end{pmatrix}$ 0 坪内 万侑</p>	<p style="text-align: center;">試合番号 A-2</p> <p>兵庫 3-0 長野</p> <p>高橋 奈々 2 $\begin{pmatrix} 21-19 \\ 21-4 \end{pmatrix}$ 0 竹内 亜寿香 松田 彩</p> <p>亀井 菜杏 2 $\begin{pmatrix} 21-5 \\ 21-5 \end{pmatrix}$ 0 代田 楓子</p> <p>富山 紗帆 2 $\begin{pmatrix} 21-7 \\ 21-11 \end{pmatrix}$ 0 藤岡 章枝</p>	<p style="text-align: center;">試合番号 A-3</p> <p>兵庫 3-0 島根</p> <p>富山 紗帆 2 $\begin{pmatrix} 18-21 \\ 21-17 \\ 21-15 \end{pmatrix}$ 1 坪内 万侑 川村 真央</p> <p>亀井 菜杏 2 $\begin{pmatrix} 21-14 \\ 21-11 \end{pmatrix}$ 0 石橋 萌花</p> <p>畑末 真緒 2 $\begin{pmatrix} 21-13 \\ 21-7 \end{pmatrix}$ 0 田中 千尋</p>
<p style="text-align: center;">試合番号 A-4</p> <p>和歌山 2-1 長野</p> <p>松本 里菜 2 $\begin{pmatrix} 21-14 \\ 21-14 \end{pmatrix}$ 0 竹内 亜寿香 米舛 咲々音</p> <p>田中 結 2 $\begin{pmatrix} 21-9 \\ 21-9 \end{pmatrix}$ 0 藤岡 章枝</p> <p>田原 和花 0 $\begin{pmatrix} 10-21 \\ 10-21 \end{pmatrix}$ 2 代田 楓子</p>	<p style="text-align: center;">試合番号 A-5</p> <p>長野 2-1 島根</p> <p>竹内 亜寿香 2 $\begin{pmatrix} 19-21 \\ 25-23 \\ 21-16 \end{pmatrix}$ 1 松本 千尋 市川 知里</p> <p>藤岡 章枝 0 $\begin{pmatrix} 12-21 \\ 12-21 \end{pmatrix}$ 2 坪内 万侑</p> <p>代田 楓子 2 $\begin{pmatrix} 21-16 \\ 21-17 \end{pmatrix}$ 0 石橋 萌花</p>	<p style="text-align: center;">試合番号 A-6</p> <p>兵庫 2-1 和歌山</p> <p>高橋 奈々 0 $\begin{pmatrix} 19-21 \\ 19-21 \end{pmatrix}$ 2 松本 里菜 松田 彩</p> <p>亀井 菜杏 2 $\begin{pmatrix} 21-6 \\ 21-7 \end{pmatrix}$ 0 田原 和花</p> <p>富山 紗帆 2 $\begin{pmatrix} 21-15 \\ 21-13 \end{pmatrix}$ 0 田中 結</p>
<p style="text-align: center;">試合番号 B-1</p> <p>岡山 3-0 滋賀</p> <p>末井 優里菜 2 $\begin{pmatrix} 21-12 \\ 21-8 \end{pmatrix}$ 0 田辺 綾菜 吉延 美咲</p> <p>吉川 天乃 2 $\begin{pmatrix} 21-8 \\ 21-8 \end{pmatrix}$ 0 見延 千尋</p> <p>田中 遥奈 2 $\begin{pmatrix} 21-10 \\ 21-9 \end{pmatrix}$ 0 杉本 明日香</p>	<p style="text-align: center;">試合番号 B-2</p> <p>滋賀 2-1 奈良</p> <p>田辺 綾菜 0 $\begin{pmatrix} 9-21 \\ 16-21 \end{pmatrix}$ 2 松本 笑舞 山名 このみ</p> <p>見延 千尋 2 $\begin{pmatrix} 21-14 \\ 21-18 \end{pmatrix}$ 0 古根川 美桜</p> <p>杉本 明日香 2 $\begin{pmatrix} 21-14 \\ 21-18 \end{pmatrix}$ 0 水井 寿々妃</p>	<p style="text-align: center;">試合番号 B-3</p> <p>岡山 3-0 奈良</p> <p>末井 優里菜 2 $\begin{pmatrix} 21-13 \\ 21-17 \end{pmatrix}$ 0 松本 笑舞 吉延 美咲</p> <p>吉川 天乃 2 $\begin{pmatrix} 21-8 \\ 21-14 \end{pmatrix}$ 0 古根川 美桜</p> <p>田中 遥奈 2 $\begin{pmatrix} 21-17 \\ 16-21 \\ 21-18 \end{pmatrix}$ 1 水井 寿々妃</p>
<p style="text-align: center;">試合番号 C-1</p> <p>徳島 2-1 京都</p> <p>金澤 志歩 2 $\begin{pmatrix} 21-17 \\ 21-15 \end{pmatrix}$ 0 岡本 朋子 樋口 未羽</p> <p>平岡 倅音 1 $\begin{pmatrix} 12-21 \\ 21-18 \\ 19-21 \end{pmatrix}$ 2 笠谷 沙織</p> <p>田頭 望乃加 2 $\begin{pmatrix} 21-16 \\ 21-19 \end{pmatrix}$ 0 上仲 杏香</p>	<p style="text-align: center;">試合番号 C-2</p> <p>愛知 2-1 大阪</p> <p>深見莉和菜 0 $\begin{pmatrix} 20-22 \\ 18-21 \end{pmatrix}$ 2 伊藤 妃香瑠 岡本 萌</p> <p>中林 瑞貴 2 $\begin{pmatrix} 21-19 \\ 17-21 \\ 21-10 \end{pmatrix}$ 1 岩城 杏奈</p> <p>河辺美颯 2 $\begin{pmatrix} 21-17 \\ 21-10 \end{pmatrix}$ 0 藤井 史穂</p>	<p style="text-align: center;">試合番号 C-3</p> <p>徳島 2-1 大阪</p> <p>金澤 志歩 2 $\begin{pmatrix} 21-8 \\ 21-14 \end{pmatrix}$ 0 藤井 史穂 樋口 未羽</p> <p>林 真央 0 $\begin{pmatrix} 9-21 \\ 8-21 \end{pmatrix}$ 2 岩城 杏奈</p> <p>田頭 望乃加 2 $\begin{pmatrix} 25-23 \\ 18-21 \\ 21-6 \end{pmatrix}$ 1 伊藤 妃香瑠</p>

<p style="text-align: center;">試合番号 C-4</p> <p>愛 知 2 - 1 京 都</p> <p>河辺美颯 2 $\left(\begin{smallmatrix} 21-8 \\ 21-16 \end{smallmatrix} \right)$ 0 岡本 朋子 深見莉和菜 0 大泉 帆乃奏</p> <p>中林瑞貴 2 $\left(\begin{smallmatrix} 21-11 \\ 21-8 \end{smallmatrix} \right)$ 0 大喜田 栞里</p> <p>稲向 彩 0 $\left(\begin{smallmatrix} 9-21 \\ 22-24 \end{smallmatrix} \right)$ 2 笠谷 沙織</p>	<p style="text-align: center;">試合番号 C-5</p> <p>徳 島 2 - 1 愛 知</p> <p>金澤 志歩 2 $\left(\begin{smallmatrix} 21-14 \\ 21-17 \end{smallmatrix} \right)$ 0 河辺美颯 樋口 未羽 0 深見莉和菜</p> <p>井上 明香 0 $\left(\begin{smallmatrix} 4-21 \\ 3-21 \end{smallmatrix} \right)$ 2 中林瑞貴</p> <p>田頭 望乃加 2 $\left(\begin{smallmatrix} 21-12 \\ 21-11 \end{smallmatrix} \right)$ 0 稲向 彩</p>	<p style="text-align: center;">試合番号 C-6</p> <p>大 阪 2 - 1 京 都</p> <p>伊藤 妃香瑠 2 $\left(\begin{smallmatrix} 21-11 \\ 22-20 \end{smallmatrix} \right)$ 0 岡本 朋子 岩井 仁香 0 大泉 帆乃奏</p> <p>岩城 杏奈 2 $\left(\begin{smallmatrix} 21-6 \\ 21-9 \end{smallmatrix} \right)$ 0 諸星 瑠</p> <p>MC杉野 柚月 0 $\left(\begin{smallmatrix} 1-21 \\ 8-21 \end{smallmatrix} \right)$ 2 笠谷 沙織</p>
<p style="text-align: center;">試合番号 1</p> <p>岡 山 3 - 0 徳 島</p> <p>末井 優里菜 2 $\left(\begin{smallmatrix} 21-16 \\ 22-20 \end{smallmatrix} \right)$ 0 金澤 志歩 吉延 美咲 0 樋口 未羽</p> <p>吉川 天乃 2 $\left(\begin{smallmatrix} 21-3 \\ 21-1 \end{smallmatrix} \right)$ 0 平岡 倅音</p> <p>田中 遥奈 2 $\left(\begin{smallmatrix} 21-17 \\ 21-6 \end{smallmatrix} \right)$ 0 田頭 望乃加</p>	<p style="text-align: center;">試合番号 2</p> <p>岡 山 2 - 0 兵 庫</p> <p>末井 優里菜 2 $\left(\begin{smallmatrix} 21-19 \\ 21-9 \end{smallmatrix} \right)$ 0 高橋 奈々 吉延 美咲 0 松田 彩</p> <p>吉川 天乃 2 $\left(\begin{smallmatrix} 21-16 \\ 21-6 \end{smallmatrix} \right)$ 0 亀井 菜杏</p> <p>田中 遥奈 $\left(\begin{smallmatrix} 21-17 \end{smallmatrix} \right)$ 富山 紗帆</p>	

第2回近畿オープン小学生バドミントン大会

2015. 11. 01 和歌山ビッグホエール・和歌山ビッグウエーブ

種 目	優 勝	準 優 勝	三 位	
6年以下男子単	イノウエ ショウタ 井上 翔太 <small>(みのりバドミントンスポーツ少年団)</small>	コバヤシ シュウト 小林 倫太朗 <small>(星野B J S)</small>	オカヤス リュウト 阿保 龍斗 <small>(各務原ジュニア)</small>	タケザワ ヨウセイ 竹澤 陽生 <small>(D r e a m. J r)</small>
5年以下男子単	イノダ マコト 池田 真那斗 <small>(香川バドミントンスクール)</small>	イノウエ セイヤ 井上 誠也 <small>(みのりバドミントンスポーツ少年団)</small>	オオタ シュンヤ 大田 隼也 <small>(高岡ジュニア)</small>	イノ コウヤ 岩野 滉也 <small>(西尾)</small>
4年以下男子単	コウダ カズヒロ 江田 和博 <small>(大阪成蹊学園J r)</small>	カミヤマ コウキ 神山 剛輝 <small>(瓜破西S S C)</small>	マスタ タクマ 増田 拓真 <small>(西条J B C)</small>	アヲカキ ショウタ 新垣 翔太 <small>(キクムラジュニア)</small>
6年以下男子複	イシタ ユウト 石田 悠斗 ウキタ タカヒロ 浮田 貴宏 <small>(野々市J r. /小松J r.)</small>	ナカヤ イッシン 中谷 壱心 クノカキ ヨウヘイ 黒川 陽平 <small>(D r e a m. J r)</small>	マヤハラ コウタロウ 馬屋原 光大郎 ナカシマ カンタ 中嶋 関太 <small>(K a m i s クラブ)</small>	カワグチ ユウト 川口 侑隼 スギハラ イッセイ 杉原 壱世 <small>(NAKAO. J. B. C・加古川J B C)</small>
5年以下男子複	イノヤマ アト 池山 蒼人 オカホシ ショウタ 大久保 翔太 <small>(有緝スポーツ少年団)</small>	フカイ ハヤト 福井 颯斗 カワムラ ショウ 河村 翔 <small>(TNBCジュニア・南郷キュービッド)</small>		
4年以下男子複	ヤスイ リクト 安井 陸斗 クハラ トモヤ 桑原 朋也 <small>(P a n a - J)</small>	ハシズメ カル 橋爪 翔生 タニグチ タイチ 谷口 泰地 <small>(仰木の里ジュニア)</small>		
6年以下女子単	ウメダ リリコ 梅田 莉々子 <small>(岡崎)</small>	タベ マイ 田部 真唯 <small>(星野B J S)</small>	キタジマ リサ 北島 里紗 <small>(垂井J S C)</small>	ウツミ アカ 内海 明莉 <small>(長岡京市スポ少)</small>
5年以下女子単	ヨシカワ ソラノ 吉川 天乃 <small>(Nラインクラブ)</small>	タカ ハルナ 田中 遥奈 <small>(TOYO体協BC)</small>	シチ エリナ 志知 夕里菜 <small>(大垣北少年団)</small>	アケチ ヒナ 明地 陽菜 <small>(瓜破西S S C)</small>
4年以下女子単	ナリタ メイ 成田 芽生 <small>(桜井シャトルキッズ)</small>	ハタシエ マオ 畑末 真緒 <small>(TOMO ジュニア)</small>	オオヒガシ ミユ 大東 美優 <small>(ウイニングショット)</small>	フジモト サトリ 藤元 俐璃 <small>(吹田ジュニアコンドル)</small>
6年以下女子複	ヒナミト ナ 久湊 菜々 イノダ マグミ 石田 萌 <small>(はりーあつぷ)</small>	ミヤモト アオイ 宮本 蒼依 ヒガシヤマ ユキ 東山 夕姫 <small>(NAKAO. J. B. C)</small>	イワタ ナミ 岩田 千波 ムラカミ ミク 村上 未空 <small>(羽島クラブ)</small>	ナイツウ ケイ 内藤 慧 モリ レミ 森 天瞳 <small>(Nラインクラブ)</small>
5年以下女子複	スエイ エリナ 末井 優里菜 ヨシノブ ミチキ 吉延 美咲 <small>(ミッキーズ)</small>	カサハラ シホ 金澤 志歩 ヒゲチマリ 樋口 未羽 <small>(藍住エンジェル)</small>	イトウ ヒカル 伊藤 妃香瑠 イワイ コ 岩井 仁香 <small>(D☆ARMY)</small>	シズミ サチカ 清水 幸賀 ハマグチ ミチ 濱口 実那 <small>(里きっずクラブ)</small>
4年以下女子複	ホリ コユキ 堀 小雪 タケモト ナ 竹本 千穂 <small>(ミッキーズ)</small>	フジイ シホ 藤井 史穂 ヨシカ ハナ 吉岡 葉菜 <small>(D☆ARMY)</small>	イマイ ナツキ 今井 渚月 カトリ アユミ 加藤 歩未 <small>(檀原ジュニア)</small>	

第2回近畿オープン小学生バドミントン大会

平成27年11月1日 和歌山ビッグホール

6年以下男子シングルス Aブロック	阿保	杵村	中津	勝敗	順位
阿保 龍斗 (各務原ジュニア)	/	○ 21-17 21-8	○ 21-10 21-14	M 2-0 G 4-0 P 84-49	1
杵村 莉音 (義方スポ少バド部)	×	/	×	M 0-2 G 1-4 P 68-98	3
中津 皐稀 (富雄南)	×	○ 21-10 14-21 21-12	/	M 1-1 G 2-3 P 80-85	2

6年以下男子シングルス Bブロック	竹澤	槇浦	大谷	勝敗	順位
竹澤 陽生 (Dream. Jr)	/	○ 21-19 21-16	○ 21-11 21-8	M 2-0 G 4-0 P 84-54	1
槇浦 琉輝 (西郷ジュニア)	×	/	×	M 0-2 G 1-4 P 91-100	3
大谷 英士 (和歌山ジュニア)	×	○ 16-21 21-16 21-19	/	M 1-1 G 2-3 P 77-98	2

6年以下男子シングルス Cブロック	井手口	恩田	小川	勝敗	順位
井手口 峻 (南郷キュービット)	/	○ 21-11 21-11	○ 21-18 21-9	M 2-0 G 4-0 P 84-49	1
恩田 響 (岐阜市BBC)	×	/	×	M 0-2 G 0-4 P 43-84	3
小川 凌太 (大徳Jr.)	×	○ 21-17 21-4	/	M 1-1 G 2-2 P 69-63	2

6年以下男子シングルス Dブロック	増田	大岩	文元	勝敗	順位
増田 翔 (広島安佐ジュニア)	/	○ 21-14 21-19	○ 21-14 21-16	M 2-0 G 4-0 P 84-63	1
大岩 凌 (大野ジュニア)	×	/	×	M 0-2 G 0-4 P 66-84	3
文元 一登 (岩出市少年団)	×	○ 21-18 21-15	/	M 1-1 G 2-2 P 72-75	2

6年以下男子シングルス Eブロック	井上	上田	藤本	上東	勝敗	順位
井上 翔太 (協栄バドミントンクラブ)	/	○ 21-8 21-9	○ 21-2 21-8	○ 21-7 21-1	M 3-0 G 6-0 P 126-35	1
上田 康誠 (ベイシックジュニア)	×	/	○ 21-13 21-7	○ 21-16 19-21 21-9	M 2-1 G 4-3 P 120-108	2
藤本 歩 (アトムズ)	×	×	/	×	M 0-3 G 0-6 P 54-126	4
上東 海貴 (樺原ジュニア)	×	×	○ 21-12 21-12	/	M 1-2 G 3-4 P 96-127	3

6年以下男子シングルス Fブロック	青山	小林	園田	勝敗	順位
青山 留尉 (石ヶ瀬)	/	×	○ 21-18 21-18	M 1-1 G 3-2 P 86-98	2
小林 倫太郎 (星野BJS)	○ 21-12 20-22 21-10	/	○ 21-17 21-14	M 2-0 G 4-1 P 104-75	1
園田 来夢 (ホワイトバンダース)	×	×	/	M 0-2 G 0-4 P 67-84	3

6年以下男子シングルス Gブロック	田村	小池	喜多	勝敗	順位
田村 碧葉 (美鈴が丘JBC)	/	○ 21-17 21-19	○ 21-17 16-21 21-13	M 2-0 G 4-1 P 100-87	1
小池 巨起 (ジュニアスクール松山)	×	/	×	M 0-2 G 0-4 P 65-84	3
喜多 亮 (仰木の里ジュニア)	×	○ 21-13 21-16	/	M 1-1 G 3-2 P 93-87	2

6年以下男子シングルス Hブロック	亀井	池村	月原	勝敗	順位
亀井 晴風 (Innocent)	/	○ 22-20 21-10	○ 21-6 21-4	M 2-0 G 4-0 P 85-40	1
池村 直飛 (石ヶ瀬)	×	/	○ 21-6 21-5	M 1-1 G 2-2 P 72-54	2
月原 優希 (助任ジュニア)	×	×	/	M 0-2 G 0-4 P 21-84	3

6年以下男子シングルス Iブロック	岩住	詫間	高橋	勝敗	順位
岩住 颯 (小松Jr.)	/	○ 21-16 21-13	○ 21-13 21-19	M 2-0 G 4-0 P 84-61	1
詫間 宗麗 (ミッキーズ)	×	/	○ 21-19 21-19	M 1-1 G 2-2 P 71-80	2
高橋 銀慈 (長岡京市スポ少)	×	×	/	M 0-2 G 0-4 P 70-84	3

6年以下男子シングルス Jブロック	石神	鈴木	陶山	勝敗	順位
石神 文太 (岐阜市BBC)	/	○ 21-11 21-9	○ 21-4 21-7	M 2-0 G 4-0 P 84-31	1
鈴木 伯虎 (ぐるぐるパンチジュニア)	×	/	○ 21-5 21-10	M 1-1 G 2-2 P 62-57	2
陶山 響 (アトムズ)	×	×	/	M 0-2 G 0-4 P 26-84	3

6年以下男子シングルス Kブロック	井上	岡村	西川	勝敗	順位
井上 怜嗣 (藍住エンジェル)	/	×	○ 21-17 21-19	M 1-1 G 2-2 P 73-78	2
岡村 翔汰 (永井BC)	○ 21-15 21-16	/	○ 17-21 21-18 21-8	M 2-0 G 4-1 P 101-78	1
西川 葉大 (TBC)	×	×	/	M 0-2 G 1-4 P 83-101	3

第2回近畿オープン小学生バドミントン大会

平成27年11月1日 和歌山ビッグホール

6年以下女子シングルス A ブロック	梅田	伊藤	浅見	勝敗	順位
梅田 莉々子 (岡崎)		○ 21-7 21-12	○ 21-8 21-12	M 2-0 G 4-0 P 84-39	1
伊藤 菜望 (松任Jr.)	× 7-21 12-21		○ 21-11 14-21 23-21	M 1-1 G 2-3 P 77-95	2
浅見 澪 (長岡京市スポ少)	× 8-21 12-21	× 11-21 21-14 21-23		M 0-2 G 1-4 P 73-100	3

6年以下女子シングルス B ブロック	内海	森	石田	勝敗	順位
内海 明莉 (長岡京市スポ少)		○ 21-17 21-12	○ 21-10 21-9	M 2-0 G 4-0 P 84-48	1
森 友香 (郡山)	× 17-21 12-21		○ 21-9 21-18	M 1-1 G 2-2 P 71-69	2
石田 一会 (子川BC)	× 10-21 9-21	× 9-21 18-21		M 0-2 G 0-4 P 46-84	3

6年以下女子シングルス C ブロック	上岡	佐竹	梶原	勝敗	順位
上岡 美月 (翻バドミントンスクール)		○ 21-8 21-12	○ 21-8 21-7	M 2-0 G 4-0 P 84-35	1
佐竹 琉菜 (高田)	× 8-21 12-21		○ 21-17 21-12	M 1-1 G 2-2 P 62-71	2
梶原 遥日 (ラナーアップ)	× 8-21 7-21	× 17-21 12-21		M 0-2 G 0-4 P 44-84	3

6年以下女子シングルス D ブロック	北島	稲垣	堀	勝敗	順位
北島 里紗 (垂井JSC)		○ 19-21 21-12 21-19	○ 15-21 21-7	M 2-0 G 4-1 P 103-70	1
稲垣 ひなた (高田)	× 21-19 12-21 19-21		○ 21-8 21-8	M 1-1 G 3-2 P 94-77	2
堀 芽里衣 (里きっザクラブ)	× 11-21 7-21	× 8-21 8-21		M 0-2 G 0-4 P 34-84	3

6年以下女子シングルス E ブロック	西川	光田	貴志	勝敗	順位
西川 由香乃 (藍住エンジェル)		○ 21-16 21-10	○ 21-12 18-21 21-19	M 2-0 G 4-1 P 102-78	1
光田 優月 (おろち)	× 16-21 10-21		○ 21-11 17-21 21-12	M 1-1 G 2-3 P 85-86	2
貴志 夢奈 (樫原ジュニア)	× 12-21 21-18 19-21	× 11-21 21-17 12-21		M 0-2 G 2-4 P 96-119	3

6年以下女子シングルス F ブロック	芝口	高橋	田部	勝敗	順位
芝口 榛香 (桜井シャトルキッズ)		○ 21-3 21-7	× 15-21 14-21	M 1-1 G 2-2 P 71-52	2
高橋 采也 (北島Bambi)	× 3-21 7-21		× 11-21 11-21	M 0-2 G 0-4 P 32-84	3
田部 真唯 (星野BJS)	○ 21-15 21-14	○ 21-11 21-11		M 2-0 G 4-0 P 84-51	1

6年以下女子シングルス G ブロック	林	大石	川口	勝敗	順位
林 奈菜 (美鈴が丘JBC)		× 12-21 23-21 18-21	○ 21-4 21-16	M 1-1 G 3-2 P 95-83	2
大石 桃花 (Innocent)	○ 21-12 21-23 21-18		○ 21-4 21-11	M 2-0 G 4-1 P 105-68	1
川口 花留 (貴志川少年団)	× 4-21 16-21	× 4-21 11-21		M 0-2 G 0-4 P 35-84	3

6年以下女子シングルス H ブロック	神山	高垣	田中	勝敗	順位
神山 和奏 (瓜破西SSC)		○ 21-4 21-5	○ 21-6 21-3	M 2-0 G 4-0 P 84-18	1
高垣 凜乃 (岩出市少年団)	× 4-21 5-21		○ 21-17 21-19	M 1-1 G 2-2 P 51-78	2
田中 麻衣香 (福島ラビット)	× 6-21 3-21	× 17-21 19-21		M 0-2 G 0-4 P 45-84	3

6年以下女子シングルス I ブロック	竹内	田辺	北川	勝敗	順位
竹内 真那 (大野ジュニア)		○ 21-11 21-12	○ 21-5 21-6	M 2-0 G 4-0 P 84-34	1
田辺 春希 (美鈴が丘JBC)	× 11-21 12-21		○ 21-12 21-16	M 1-1 G 2-2 P 65-70	2
北川 凜 (ラナーアップ)	× 5-21 6-21	× 12-21 16-21		M 0-2 G 0-4 P 39-84	3

6年以下女子シングルス J ブロック	前坂	大森	大股	勝敗	順位
前坂 琴里 (OK Jr.)		○ 21-11 21-14	○ 21-18 21-11	M 2-0 G 4-0 P 84-54	1
大森 星空 (西条JBC)	× 11-21 14-21		× 16-21 21-6 19-21	M 0-2 G 1-4 P 81-90	3
大股 真悠 (桜井シャトルキッズ)	× 18-21 11-21	○ 21-16 6-21 21-19		M 1-1 G 2-3 P 77-98	2

6年以下女子シングルス K ブロック	久次米	山中	永野	梅本	勝敗	順位
久次米 愛 (八万ジュニア)		○ 21-19 23-21	× 15-21 25-23 13-21	○ 21-14 21-17	M 2-1 G 5-2 P 139-136	1
山中 詩温 (D☆ARMY)	× 19-21 21-23		○ 21-19 22-20	○ 21-12 24-22	M 2-1 G 4-2 P 128-117	2
永野 由莉菜 (舞鶴ジュニア)	○ 21-15 23-25 21-13	× 19-21 20-22		○ 18-21 21-18 21-15	M 2-1 G 4-4 P 164-150	3
梅本 実香 (樫原ジュニア)	× 14-21 17-21	× 12-21 22-24	× 21-18 18-21 15-21		M 0-3 G 1-6 P 119-147	4

6年以下女子シングルス L ブロック	加藤	花咲	原	勝敗	順位
加藤 美羽 (北山東山)		○ 21-16 21-17	○ 21-9 21-8	M 2-0 G 4-0 P 84-50	1
花咲 彩月 (長岡京市スポ少)	× 16-21 17-21		○ 21-9 20-22 21-6	M 1-1 G 2-3 P 95-79	2
原 愛美 (上板ジュニア)	× 9-21 8-21	× 9-21 22-20 6-21		M 0-2 G 1-4 P 54-104	3

6年以下女子シングルス M ブロック	熊谷	勝元	木村	勝敗	順位
熊谷 磨菜 (トヨカワ)		○ 21-13 21-1	○ 21-8 21-8	M 2-0 G 4-0 P 84-30	1
勝元 英理 (瓜破西SSC)	× 13-21 1-21		○ 15-21 22-20 21-12	M 1-1 G 2-3 P 72-95	2
木村 寧々 (ジュニアスクール松山)	× 8-21 8-21	× 21-15 20-22 12-21		M 0-2 G 1-4 P 69-100	3

第2回近畿オープン小学生バドミントン大会

平成27年11月1日 和歌山ビッグホール

6年以下男子シングルス 決勝トーナメント

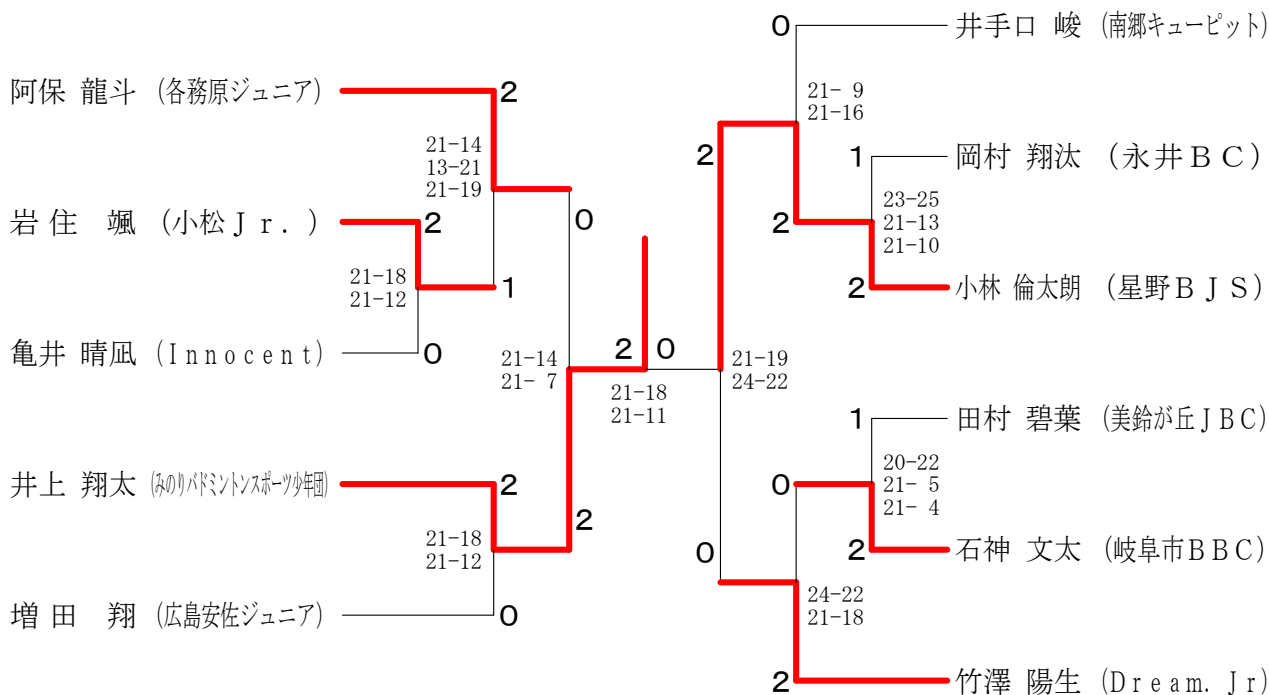

6年以下女子シングルス 決勝トーナメント

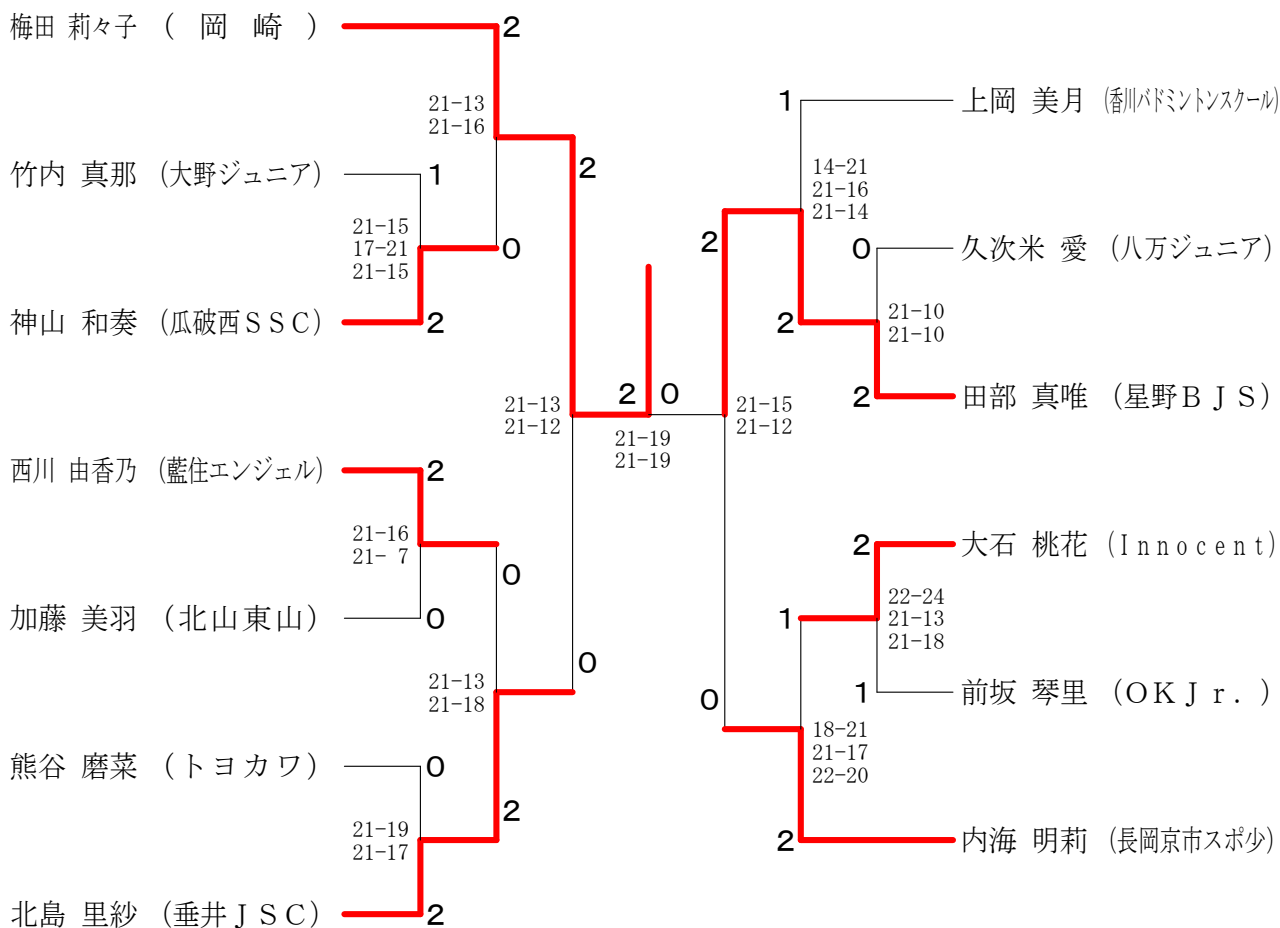

第2回近畿オープン小学生バドミントン大会

平成27年11月1日 和歌山ビッグホール

6年以下男子ダブルス Aブロック	中谷黒川	八坂篠原	嶋徳川岡	久保田堀口	勝敗	順位
中谷 壱心 黒川 陽平 (Dream. Jr)		○ 21-8 21-11	○ 21-15 21-10	○ 21-6 21-4	M 3-0 G 6-0 P 126-54	1
八坂 光起 篠原 稀跡 (北条・松山)	×		×	○ 21-14 11-21 22-20	M 1-2 G 2-5 P 93-139	3
嶋川 湧為 徳岡 大地 (坂本倶楽部)	×	○ 21-10 21-10		○ 21-12 21-19	M 2-1 G 4-2 P 109-93	2
久保田 高德 堀口 蒼太 (郡山)	×	×	×		M 0-3 G 1-6 P 96-138	4

6年以下男子ダブルス Bブロック	馬屋原中嶋	下陸中岡	白根上代	新沼居田	勝敗	順位
馬屋原 光太郎 中嶋 関太 (Kamisクラブ)		○ 21-12 21-11	○ 21-9 21-18	○ 23-21 21-16	M 3-0 G 6-0 P 128-87	1
下陸 直晃 中岡 想 (はね×2キッズ)	×		×	×	M 0-3 G 0-6 P 92-127	4
白根 大地 上代 健太郎 (大東SUSAN00)	×	○ 21-16 21-16		×	M 1-2 G 3-4 P 118-133	3
新居 樹 沼田 慧和 (南郷キュービット)	×	○ 21-23 16-21	○ 17-21 21-10 21-18		M 2-1 G 4-3 P 139-130	2

6年以下男子ダブルス Cブロック	伊藤山本	藤近	平井近藤	井藤	石田浮田	大伊藤	羽藤	勝敗	順位
伊藤 希真 山本 拓音 (貴志川少年団)		○ 21-9 21-13	×	×	×	×		M 1-2 G 3-4 P 128-121	3
平井 晴翔 近藤 遙斗 (中萩・西条)	×			×	×	×		M 0-3 G 0-6 P 54-126	4
石田 悠斗 浮田 貴宏 (野々市Jr./小松Jr.)	○ 21-14 21-16	○ 21-1 21-10			○ 21-9 21-15			M 3-0 G 6-0 P 126-65	1
大羽 航正 伊藤 伊吹 (T-Jump)	○ 15-21 21-19 21-16	○ 21-8 21-13	×	×				M 2-1 G 4-3 P 123-119	2

6年以下男子ダブルス Dブロック	田中	中野	小萩	山原	木村	村勝敗	順位
田中 遥 山縣 朋弥 (永井BC)			×		○ 21-15 21-13	M 1-1 G 2-2 P 66-70	2
小山 志月 萩原 祐希 (ラブオールジュニア TEAM. UJ)	○ 21-11 21-13				○ 21-13 21-11	M 2-0 G 4-0 P 84-48	1
木村 直人 木村 隼人 (新宮少年団)	×	×	×			M 0-2 G 0-4 P 52-84	3

6年以下男子ダブルス Eブロック	松村島田	村藤	ト部	谷和	清水和	川口原	勝敗	順位	
松村 拓海 島田 泰誠 (久島山シヤトルキッズ)		○ 21-17 21-11	○ 21-9 21-14	×	×	×		M 2-1 G 4-2 P 121-93	2
ト部 瑛和 藤谷 泰雅 (鶴ヶ島市Jr./野々市Jr.)	×		○ 21-9 21-9	×	×	×		M 2-1 G 4-3 P 120-112	3
清水 慧 大和 仁 (小松島ジュニア)	×	×			×	×		M 0-3 G 0-6 P 64-126	4
川口 侑隼 杉原 壱世 (NAKAO. J. B. C 加古川JBC)	○ 21-18 21-19	×	○ 21-10 21-13					M 2-1 G 5-2 P 136-110	1

6年以下男子ダブルス Fブロック	松岡	岡本	本庄	庄口	深蜜	岡石	角勝敗	順位	
松岡 琉斗 松尾 響 (池田少年団)		×	×	○				M 1-2 G 3-4 P 113-138	3
本庄 克将 江口 文亮 (坂本倶楽部)	○ 21-16 21-4		○ 22-24 21-10 21-13	○				M 3-0 G 6-1 P 148-94	1
深岡 冬夢 蜜石 周平 (豊田アトスバドミントン部)	○ 21-16 16-21 21-14	×	×	○				M 2-1 G 5-3 P 148-146	2
角 颯人 岡本 優大 (富雄南)	×	×	×					M 0-3 G 0-6 P 96-127	4

6年以下男子ダブルス 決勝トーナメント

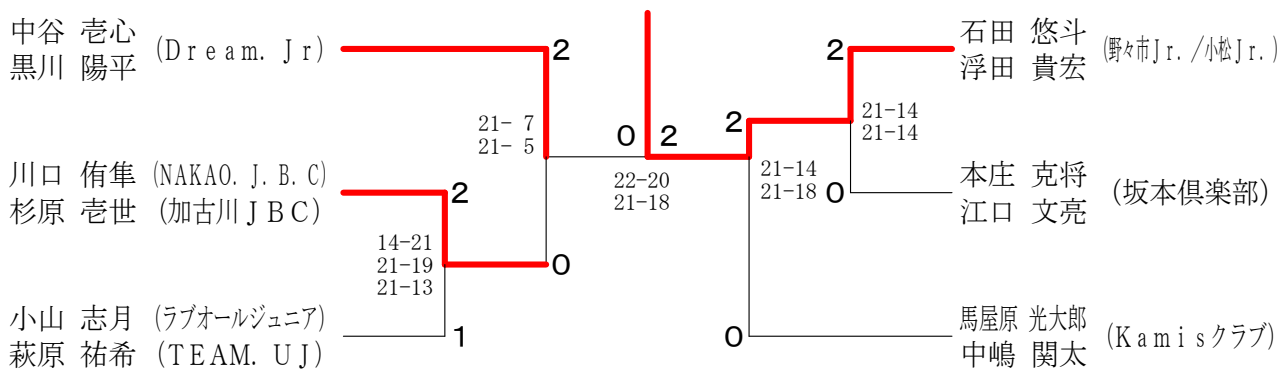

第2回近畿オープン小学生バドミントン大会

平成27年11月1日 和歌山ビッグホール

6年以下女子ダブルス Aブロック	久石 湊田	中岡 濱	坂根 小	根中 勝敗	順位
久湊 菜々 (はりーあつぷ) 石田 萌	○	○	M 2-0 G 4-0 P 84-35	1	
田中 咲桜乃 (miniシャトル) 濱岡 海晴	×	○	M 1-1 G 2-2 P 67-69	2	
坂根 未樹 (唐崎スポーツ少年団) 小中 美有	×	×	M 0-2 G 0-4 P 37-84	3	

6年以下女子ダブルス Bブロック	宮本 東	吉田 山	内田 勝敗	順位
宮本 蒼依 (NAKAO. J. B. C) 東山 夕姫	○	○	M 2-0 G 4-2 P 126-109	1
吉田 茜夕美 (OK Jr.) 崎田 楓月 (羽咋 Jr.)	×	○	M 1-1 G 3-3 P 112-116	2
山内 若奈 (坂本 JBC) 光田 萌恵	×	×	M 0-2 G 2-4 P 103-116	3

6年以下女子ダブルス Cブロック	田川 木	山城 野	山口 黒	勝敗	順位
田川 遥菜 (大垣北少年団) 木下 美結	×	×	M 0-2 G 0-4 P 0-0	3	
山城 柚季 (D☆ARMY) 野口 桜子	○	○	M 2-0 G 4-1 P 61-50	1	
山口 愛佳 (久谷 BSS) 黒川 まこ (東雲 BSS)	○	×	M 1-1 G 3-2 P 50-61	2	

6年以下女子ダブルス Dブロック	井上 吉	岩田 村	石原 尾	勝敗	順位
井上 桃花 (バドミントンクラブ) 吉田 陽萌 (美川湊 Jr.)	×	×	M 0-2 G 1-4 P 82-97	3	
岩田 千波 (羽島クラブ) 村上 未空	○	○	M 2-0 G 4-0 P 84-45	1	
石原 采音 (広川ジュニア) 尾原 あかり	○	×	M 1-1 G 2-3 P 73-97	2	

6年以下女子ダブルス Eブロック	池内 大	中原 竹	高谷 山名このみ	勝敗	順位
池内 萌衣 (西神ジュニア) 大塚 彩夏	×	○	M 1-1 G 3-2 P 90-74	2	
中原 鈴 (ミッキーズ) 竹原 遼	○	○	M 2-0 G 4-1 P 99-72	1	
高谷 渚 (瀬田北スポーツ少年団) 山名このみ	×	×	M 0-2 G 0-4 P 41-84	3	

6年以下女子ダブルス Fブロック	内藤 森	方山 方	木水 平	今井 勝敗	順位
内藤 慧 (Nラインクラブ) 森 天瞳	○	○	M 3-0 G 6-0 P 84-37	1	
方山 あみ (NAKAO. J. B. C) 方山 れみ	×	○	M 2-1 G 4-2 P 66-55	2	
木水 優羽 (陸羽バドミントン少年団) 平井 志唯菜	×	×	M 0-3 G 0-6 P 0-0	4	
今井 里奈 (新宮少年団) 谷口 夏未	×	○	M 1-2 G 2-4 P 26-84	3	

6年以下女子ダブルス 決勝トーナメント

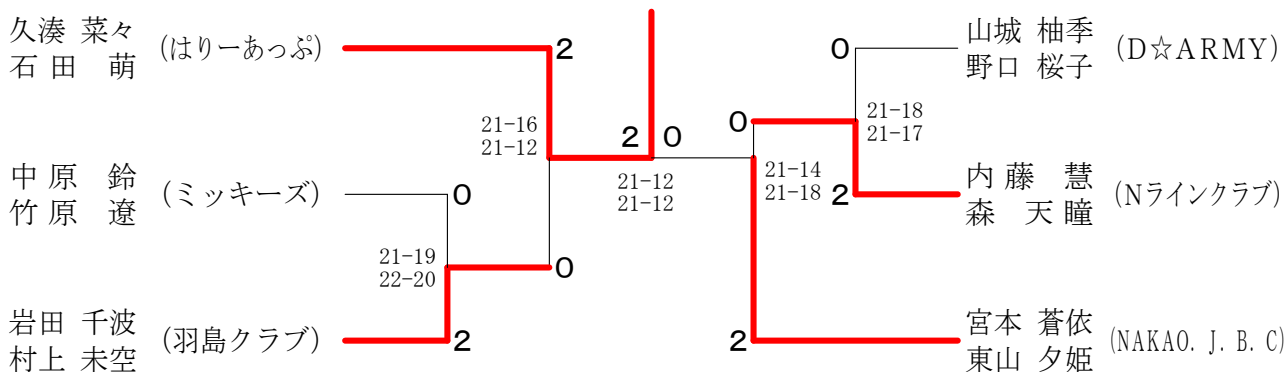

第2回近畿オープン小学生バドミントン大会

平成27年11月1日 和歌山ビッグウエーブ

5年以下男子シングルス A ブロック	岩野	田村	荒木	勝敗	順位
岩野 滉也 (西尾)	○	○	M 2-0 G 4-0 P 84-35		1
田村 悦希 (岩出市少年団)	×	○	M 0-2 G 0-4 P 32-84		3
荒木 克仁 (箕敷屋ジュニア)	×	○	M 1-1 G 2-2 P 60-57		2

5年以下男子シングルス B ブロック	大田	近藤	阿南	勝敗	順位
大田 隼也 (高岡ジュニア)	○	○	M 2-0 G 4-0 P 87-60		1
近藤 海裕 (石ヶ瀬)	×	○	M 1-1 G 2-2 P 82-59		2
阿南 冴伊人 (D☆ARMY)	×	×	M 0-2 G 0-4 P 34-84		3

5年以下男子シングルス C ブロック	池田	小網	山岸	勝敗	順位
池田 真那斗 (番バドミントンスクール)	○	○	M 2-0 G 4-0 P 84-32		1
小網 勇馬 (加古川JBC)	×	×	M 0-2 G 0-4 P 45-84		3
山岸 俊介 (ラナーアップ)	×	○	M 1-1 G 2-2 P 63-76		2

5年以下男子シングルス D ブロック	井上	湯浅	南本	勝敗	順位
井上 誠也 (和歌山バドミントンクラブ)	○	○	M 2-0 G 4-0 P 84-41		1
湯浅 友翔 (パンプキン)	×	○	M 1-1 G 2-2 P 64-71		2
南本 和哉 (瀬野ジュニア)	×	×	M 0-2 G 0-4 P 48-84		3

5年以下男子シングルス E ブロック	石丸	富田	網田	勝敗	順位
石丸 優人 (東雲BSS)	×	○	M 1-1 G 2-2 P 75-65		2
富田 万南斗 (師勝)	○	×	M 2-0 G 4-0 P 84-52		1
網田 明 (宇陀ジュニア)	×	×	M 0-2 G 0-4 P 42-84		3

5年以下男子シングルス F ブロック	衣川	福島	郡	勝敗	順位
衣川 真生 (長岡京市スポ少)	○	○	M 2-0 G 4-0 P 84-17		1
福島 天聖 (うなんEast)	×	×	M 0-2 G 0-4 P 35-84		3
郡 楓真 (藍住エンジェル)	×	○	M 1-1 G 2-2 P 52-70		2

5年以下男子シングルス G ブロック	中嶋	川原	増田	勝敗	順位
中嶋 壱成 (坂本倶楽部)	○	○	M 2-0 G 4-0 P 84-55		1
川原 光騎 (助任ジュニア)	×	×	M 0-2 G 1-4 P 87-100		3
増田 朝陽 (白とんぼJr.)	×	○	M 1-1 G 2-3 P 84-100		2

5年以下男子シングルス H ブロック	川畑	金築	徳本	勝敗	順位
川畑 史吹 (瓜破西SSC)	×	×	M 1-1 G 2-2 P 42-60		3
金築 吟次郎 (松江JBC)	○	×	M 1-1 G 2-2 P 71-42		1
徳本 航己 (ビスコムジュニア)	×	○	M 1-1 G 2-2 P 60-71		2

5年以下男子シングルス I ブロック	沖本	西川	馬籠	勝敗	順位
沖本 優大 (原ジュニア)	○	○	M 2-0 G 4-0 P 85-71		1
西川 友貴 (藍住エンジェル)	×	×	M 0-2 G 1-4 P 89-103		3
馬籠 楓 (Pan-a-J)	×	○	M 1-1 G 2-3 P 95-95		2

5年以下男子シングルス J ブロック	森川	竹中	水井	勝敗	順位
森川 翔暉 (広島安佐ジュニア)	○	○	M 2-0 G 4-0 P 84-42		1
竹中 裕紀 (群雀)	×	×	M 0-2 G 0-4 P 19-84		3
水井 響己 (TBC)	×	○	M 1-1 G 2-2 P 75-52		2

5年以下男子シングルス K ブロック	縣	奥野	富田	勝敗	順位
縣 涼介 (はりーあっぷ)	○	○	M 2-0 G 4-0 P 84-29		1
奥野 天斗 (三原ジュニア)	×	○	M 1-1 G 2-2 P 61-69		2
富田 和樹 (吹田ジュニアコンドル)	×	×	M 0-2 G 0-4 P 37-84		3

5年以下男子シングルス L ブロック	去来川	三浦	中村	勝敗	順位
去来川 太智 (西神ジュニア)	○	○	M 2-0 G 4-0 P 84-27		1
三浦 惟貴 (小松島ジュニア)	×	○	M 1-1 G 2-2 P 65-75		2
中村 伊吹 (美浜クラブ)	×	×	M 0-2 G 0-4 P 41-88		3

5年以下男子シングルス M ブロック	西村	日下	安原	勝敗	順位
西村 陽翔 (若葉ジュニア)	○	○	M 2-0 G 4-0 P 84-45		1
日下 椋太 (小松島ジュニア)	×	×	M 0-2 G 0-4 P 40-84		3
安原 大翔 (桜井シャトルキッズ)	×	○	M 1-1 G 2-2 P 71-66		2

第2回近畿オープン小学生バドミントン大会

平成27年11月1日 和歌山ビッグウエーブ

5年以下女子シングルス A ブロック	吉川	水井	井上	勝敗	順位
吉川 天乃 (Nラインクラブ)	○	○	M 2-0 G 4-0 P 84-32	1	
水井 寿々妃 (TBC)	×	○	M 1-1 G 2-2 P 71-56	2	
井上 明香 (相生B.C)	×	×	M 0-2 G 0-4 P 17-84	3	

5年以下女子シングルス B ブロック	寺島	松田	小林	勝敗	順位
寺島 成美 (各務原ジュニア)	○	○	M 2-0 G 4-0 P 84-38	1	
松田 彩 (勝原ジュニア)	×	×	M 0-2 G 0-4 P 49-84	3	
小林 優花 (當麻)	×	○	M 1-1 G 2-2 P 59-70	2	

5年以下女子シングルス C ブロック	明地	笠谷	河辺	勝敗	順位
明地 陽菜 (瓜破西SSC)	○	○	M 2-0 G 4-0 P 84-35	1	
笠谷 沙織 (長岡京市スポ少)	×	○	M 1-1 G 2-3 P 75-102	2	
河辺 美颯 (T-Jump)	×	×	M 0-2 G 1-4 P 80-102	3	

5年以下女子シングルス D ブロック	宮崎	中林	田辺	勝敗	順位
宮崎 春菜 (翻バドミントンスクール)	○	○	M 2-0 G 4-0 P 84-56	1	
中林 瑞貴 (T-Jump)	×	○	M 1-1 G 2-2 P 78-57	2	
田辺 綾菜 (柳木の里ジュニア)	×	×	M 0-2 G 0-4 P 35-84	3	

5年以下女子シングルス E ブロック	岩城	林	田中	勝敗	順位
岩城 杏奈 (田原スマッシュ)	○	○	M 2-0 G 4-0 P 84-45	1	
林 真央 (北島Bambi)	×	×	M 0-2 G 0-4 P 48-84	3	
田中 結 (やたらへずジュニア)	×	○	M 1-1 G 2-2 P 64-67	2	

5年以下女子シングルス F ブロック	伊藤	古根川	高橋	勝敗	順位
伊藤 るな (西条JBC)	○	○	M 2-0 G 4-1 P 102-85	1	
古根川 美桜 (檀原ジュニア)	×	○	M 1-1 G 3-2 P 99-87	2	
高橋 奈々 (HOPEジュニア)	×	×	M 0-2 G 0-4 P 55-84	3	

5年以下女子シングルス G ブロック	田中	上仲	稲向	勝敗	順位
田中 遥奈 (TOYO体協BC)	○	○	M 2-0 G 4-0 P 84-45	1	
上仲 杏香 (長岡京市スポ少)	×	○	M 1-1 G 2-2 P 65-74	2	
稲向 彩 (アドバンス)	×	×	M 0-2 G 0-4 P 54-84	3	

5年以下女子シングルス H ブロック	亀井	諸星	藤岡	勝敗	順位
亀井 菜杏 (Innocent)	○	○	M 2-0 G 4-0 P 84-25	1	
諸星 瑠 (パンプキン)	×	×	M 0-2 G 0-4 P 55-84	3	
藤岡 章枝 (臥龍Jr.)	×	○	M 1-1 G 2-2 P 50-80	2	

5年以下女子シングルス I ブロック	見延	田中	杉野	勝敗	順位
見延 千尋 (柳木の里ジュニア)	○	○	M 2-0 G 4-0 P 84-41	1	
田中 千尋 (アトムズ)	×	×	M 0-2 G 0-4 P 43-84	3	
杉野 柚月 (高槻AJBC)	×	○	M 1-1 G 2-2 P 62-64	2	

5年以下女子シングルス J ブロック	平岡	松本	坪内	勝敗	順位
平岡 倭音 (助任ジュニア)	○	×	M 1-1 G 2-3 P 83-93	2	
松本 笑舞 (郡山)	○	○	M 2-0 G 4-0 P 84-43	1	
坪内 万侑 (星野BJS)	×	×	M 0-2 G 1-4 P 71-102	3	

5年以下女子シングルス K ブロック	田頭	田原	杉本	勝敗	順位
田頭 望乃加 (藍住エンジェル)	○	○	M 2-0 G 4-0 P 84-27	1	
田原 和花 (貴志川少年団)	×	×	M 0-2 G 0-4 P 23-84	3	
杉本 明日香 (柳木の里ジュニア)	×	○	M 1-1 G 2-2 P 64-60	2	

5年以下女子シングルス L ブロック	大喜田	石橋	富山	勝敗	順位
大喜田 菜里 (長岡京市スポ少)	×	×	M 0-2 G 0-4 P 41-84	3	
石橋 萌花 (おろち)	○	×	M 1-1 G 2-2 P 66-63	2	
富山 紗帆 (勝原ジュニア)	○	○	M 2-0 G 4-0 P 84-44	1	

5年以下女子シングルス M ブロック	志知	代田	水川	勝敗	順位
志知 夕里菜 (大垣北少年団)	○	○	M 2-0 G 4-0 P 84-24	1	
代田 楓子 (風越BC)	×	○	M 1-1 G 2-2 P 59-55	2	
水川 梨緒 (松江JBC)	×	×	M 0-2 G 0-4 P 20-84	3	

第2回近畿オープン小学生バドミントン大会

平成27年11月1日 和歌山ビッグウエーブ

5年以下男子シングルス 決勝トーナメント

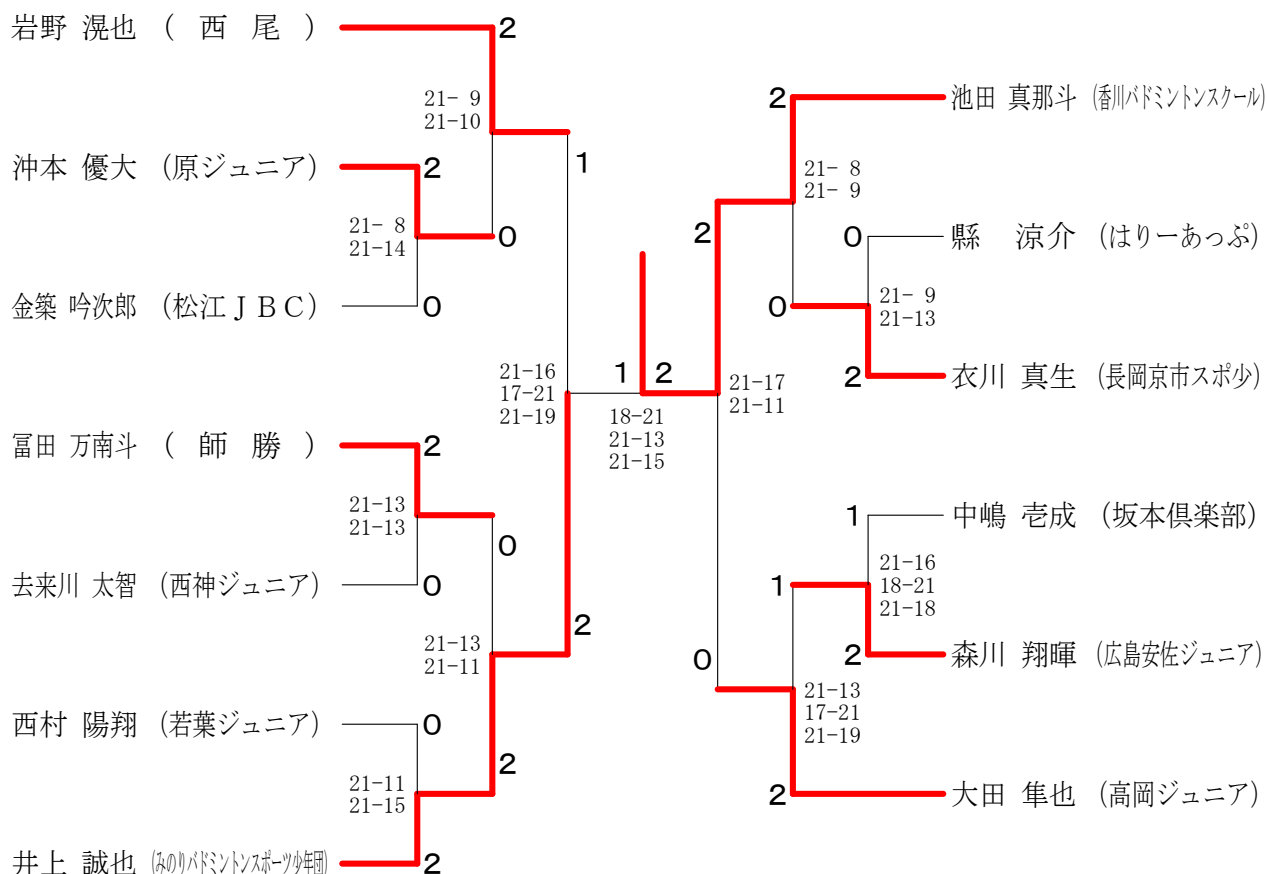

5年以下女子シングルス 決勝トーナメント

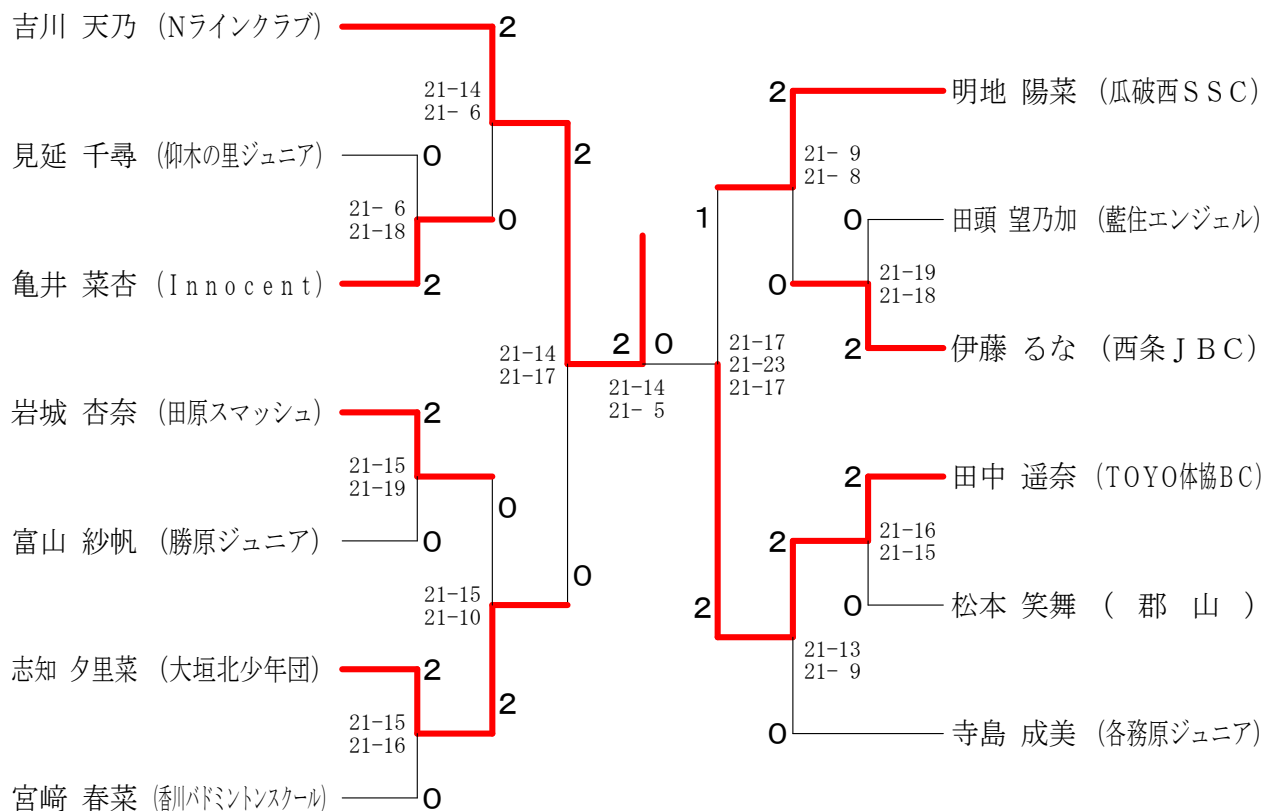

第2回近畿オープン小学生バドミントン大会

平成27年11月1日 和歌山ビッグウエーブ

5年以下男子ダブルス Aブロック	岡本 賛多 中島 陸	福井 颯斗 河村 翔	田中 聖也 中山 剛志	大津 壮平 鈴田 雅季	勝敗	順位
	○	○	○	M 2-1 G 5-3 P 161-117	2	
	×	○	○	M 3-0 G 6-1 P 137-117	1	
	×	×	○	M 1-2 G 3-4 P 113-128	3	
	×	×	×	M 0-3 G 0-6 P 77-126	4	

5年以下男子ダブルス Bブロック	本多 琢也 前野 稜雅	山村 慶斗 市村 拓斗	伊藤 崇行 諸石 樹季	池山 蒼人 大久保 翔太	勝敗	順位
	○	○	×	M 2-1 G 4-2 P 111-92	2	
	×	○	×	M 1-2 G 2-4 P 77-112	3	
	×	×	×	M 0-3 G 0-6 P 69-126	4	
	○	○	○	M 3-0 G 6-0 P 126-53	1	

5年以下男子ダブルス 決勝トーナメント

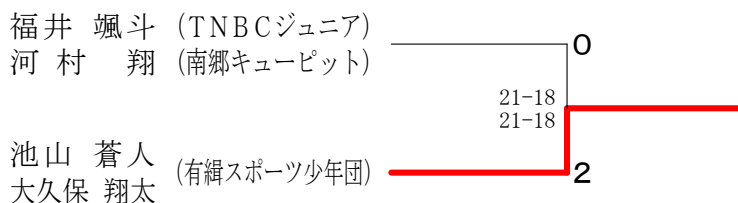

5年以下女子ダブルス Aブロック	金澤 志歩 樋口 未羽	天野川 美緒 東原 早希	鈴木 彩加 浦島 実玖	勝敗	順位
	○	○	M 2-0 G 4-0 P 84-32	1	
	×	×	M 0-2 G 0-4 P 25-84	3	
	×	○	M 1-1 G 2-2 P 63-56	2	

5年以下女子ダブルス Bブロック	伊藤 妃香瑠 岩井 仁香	吉居 要 澤原 黎	山根 紗優花 中川 藍	勝敗	順位
	○	○	M 2-0 G 4-0 P 84-46	1	
	×	○	M 1-1 G 2-2 P 73-74	2	
	×	×	M 0-2 G 0-4 P 47-84	3	

5年以下女子ダブルス Cブロック	末井 優里菜 吉延 美咲	岡本 朋子 大泉 帆乃奏	深見 莉和菜 岡本 萌	松本 里菜 米舩 咲々音	勝敗	順位
	○	○	○	M 3-0 G 6-0 P 126-73	1	
	×	×	×	M 0-3 G 2-6 P 123-164	4	
	×	○	○	M 2-1 G 4-3 P 126-112	2	
	×	○	×	M 1-2 G 2-5 P 115-141	3	

5年以下女子ダブルス Dブロック	竹内 亜寿香 市川 知里	清水 幸賀 濱口 実那	石飛 葵 松本 千尋	勝敗	順位
	×	×	M 0-2 G 1-4 P 78-101	3	
	○	○	M 2-0 G 4-0 P 84-54	1	
	○	×	M 1-1 G 2-3 P 86-93	2	

5年以下女子ダブルス 決勝トーナメント

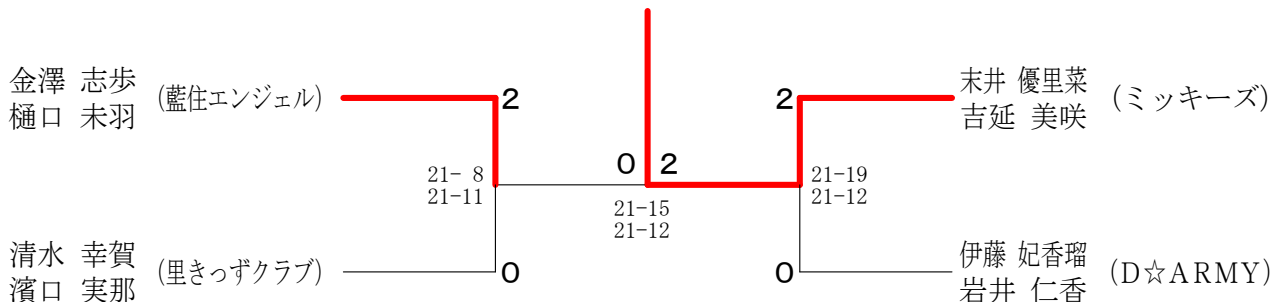

第2回近畿オープン小学生バドミントン大会

平成27年11月1日 和歌山ビッグホール

4年以下男子シングルス Aブロック	江田	前	田邊	勝敗	順位
江田 和博 (大阪成蹊学園Jr)		○ 21-3 21-5	○ 21-4 21-1	M 2-0 G 4-0 P 84-13	1
前 祐哉 (河合ジュニア)	× 3-21 5-21		○ 21-8 21-2	M 1-1 G 2-2 P 50-52	2
田邊 丈一朗 (藍住エンジェル)	× 4-21 1-21	× 8-21 2-21		M 0-2 G 0-4 P 15-84	3

4年以下男子シングルス Bブロック	新垣	田中	山本	井上	勝敗	順位
新垣 翔太 (キムラジュニア)		○ 21-8 21-7	○ 23-21 21-9	○ 18-21 21-17 23-21	M 3-0 G 6-1 P 148-104	1
田中 秀昂 (小松島ジュニア)	× 8-21 7-21		× 8-21 5-21	× 18-21 9-21	M 0-3 G 0-6 P 55-126	4
山本 将聖 (加古川JBC)	× 21-23 9-21	○ 21-8 21-5		○ 18-21 21-7	M 2-1 G 4-2 P 114-81	2
井上 結登 (和歌山ジュニア)	× 21-18 17-21 21-23	○ 21-18 21-9	× 17-21 7-21		M 1-2 G 3-4 P 125-131	3

4年以下男子シングルス Cブロック	田頭	神山	大石	岡田	勝敗	順位
田頭 侑也 (藍住エンジェル)		× 15-21 9-21	× 18-21 16-21	○ 21-10 21-8	M 1-2 G 2-4 P 100-102	3
神山 剛輝 (瓜破西SSC)	○ 21-15 21-9		○ 21-14 21-13	○ 21-11 21-4	M 3-0 G 6-0 P 126-66	1
大石 陽都 (Innocent)	○ 21-18 21-16	× 14-21 13-21		○ 21-15 21-13	M 2-1 G 4-2 P 111-104	2
岡田 惺 (河合ジュニア)	× 10-21 8-21	× 11-21 4-21	× 15-21 13-21		M 0-3 G 0-6 P 61-126	4

4年以下男子シングルス Dブロック	寺西	西川	上林	勝敗	順位
寺西 情 (T-Jump)		○ 21-14 21-18	○ 21-9 21-7	M 2-0 G 4-0 P 84-48	1
西川 佳吾 (藍住エンジェル)	× 14-21 18-21		○ 21-9 21-7	M 1-1 G 2-2 P 74-58	2
上林 翔大 (TNBCジュニア)	× 9-21 7-21	× 9-21 7-21		M 0-2 G 0-4 P 32-84	3

4年以下男子シングルス Eブロック	増田	花咲	松岡	勝敗	順位
増田 拓真 (西条JBC)		○ 21-13 21-11	○ 21-14 21-18	M 2-0 G 4-0 P 84-56	1
花咲 大輝 (長岡京市スポ少)	× 13-21 11-21		○ 24-22 21-13	M 1-1 G 2-2 P 69-77	2
松岡 汰一 (白とんぼJr.)	× 14-21 18-21	× 22-24 13-21		M 0-2 G 0-4 P 67-87	3

4年以下男子シングルス 決勝トーナメント

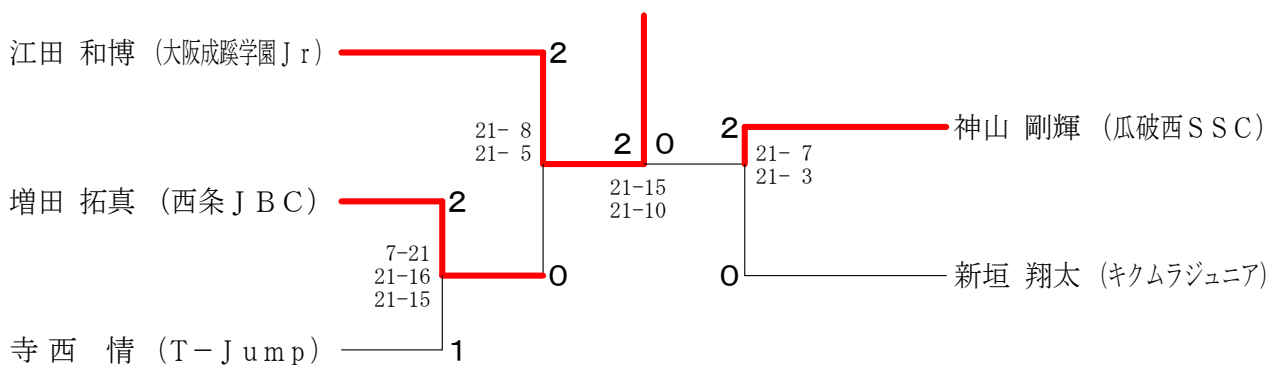

第2回近畿オープン小学生バドミントン大会

平成27年11月1日 和歌山ビッグホール

4年以下女子シングルス Aブロック	成田	小川	名倉	勝敗	順位
成田 芽生 (桜井シャトルキッズ)		○ 21-7 21-3	○ 21-4 21-6	M 2-0 G 4-0 P 84-20	1
小川 結菜 (小松島ジュニア)	× 7-21 3-21		× 6-21 10-21	M 0-2 G 0-4 P 26-84	3
名倉 蓮 (S J B C)	× 4-21 6-21	○ 21-6 21-10		M 1-1 G 2-2 P 52-58	2

4年以下女子シングルス Bブロック	梅本	藤元	望月	勝敗	順位
梅本 実紀 (橿原ジュニア)		× 15-21 6-21	○ 21-11 21-9	M 1-1 G 2-2 P 63-62	2
藤元 俐璃 (吹田ジュニアコンドル)	○ 21-15 21-6		○ 21-10 21-14	M 2-0 G 4-0 P 84-45	1
望月 里歩 (御所ジュニアバドミントンクラブ)	× 11-21 9-21	× 10-21 14-21		M 0-2 G 0-4 P 44-84	3

4年以下女子シングルス Cブロック	大森	畑末	石橋	鈴木	勝敗	順位
大森 帆花 (西条JBC)		× 20-22 21-13 14-21	○ 21-7 21-7	○ 21-8 21-3	M 2-1 G 5-2 P 139-81	2
畑末 真緒 (TOMO ジュニア)	○ 22-20 13-21 21-14		○ 21-14 21-11	○ 21-11 21-7	M 3-0 G 6-1 P 140-98	1
石橋 宝音 (富雄南)	× 7-21 7-21	× 14-21 11-21		○ 21-9 21-7	M 1-2 G 2-4 P 81-100	3
鈴木 絢 (桜がらみジュニア)	× 8-21 3-21	× 11-21 7-21	× 9-21 7-21		M 0-3 G 0-6 P 45-126	4

4年以下女子シングルス Dブロック	樋口	大東	川村	山本	勝敗	順位
樋口 吹羽 (藍住エンジェル)		× X- X-	× X- X-	× X- X-	M 0-3 G 0-6 P 0-0	4
大東 美優 (ウイニングショット)	○ -X -X		○ 11-21 21-10 26-24	○ 21-15 21-16	M 3-0 G 6-1 P 100-86	1
川村 真央 (三木ジュニア)	○ -X -X	× 21-11 10-21 24-26		× 14-21 13-21	M 1-2 G 3-4 P 82-100	3
山本 優愛 (みかクラブ)	○ -X -X	× 15-21 16-21	○ 21-14 21-13		M 2-1 G 4-2 P 73-69	2

4年以下女子シングルス 決勝トーナメント

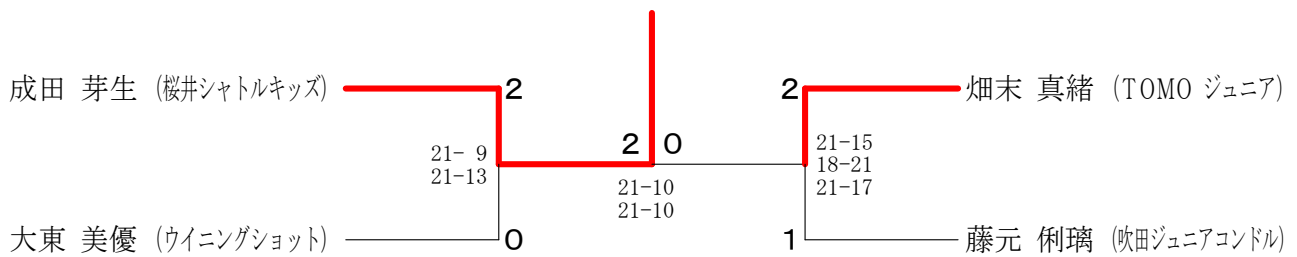

第2回近畿オープン小学生バドミントン大会

平成27年11月1日 和歌山ビッグホール

4年以下男子ダブルス Aブロック	安井 陸斗 桑原 朋也	大澤 隆晃 浦島 快	五郎丸 杷月 松本 桂汰	勝敗	順位
	○	○	M 2-0 G 4-0 P 84-37	1	
	×	○	M 1-1 G 2-2 P 64-80	2	
	×	×	M 0-2 G 0-4 P 54-85	3	

4年以下男子ダブルス Bブロック	橋爪 翔生 谷口 泰地	南 大地 小林 柊斗	源本 優希 井上 征寿	勝敗	順位
	○	○	M 2-0 G 4-0 P 85-51	1	
	×	○	M 1-1 G 2-2 P 78-76	2	
	×	×	M 0-2 G 0-4 P 49-85	3	

4年以下男子ダブルス 決勝トーナメント

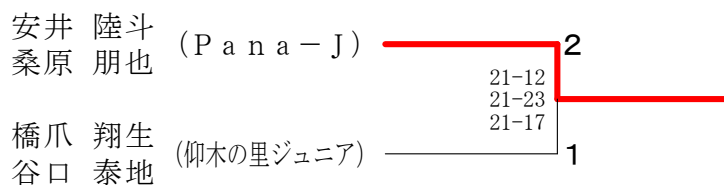

4年以下女子ダブルス Aブロック	藤井 史穂 吉岡 葉菜	堀 優芽 前田 瑠唯	鈴谷 凜 中村 美月	勝敗	順位
	○	○	M 2-0 G 4-0 P 84-30	1	
	×	○	M 1-1 G 2-2 P 62-66	2	
	×	×	M 0-2 G 0-4 P 34-84	3	

4年以下女子ダブルス Bブロック	河合 華琉 渡辺 杏和	蔵本 奈央 柏木 香乃	今井 渚月 加藤 歩未	勝敗	順位
	○	×	M 1-1 G 2-2 P 73-74	2	
	×	×	M 0-2 G 0-4 P 52-84	3	
	○	○	M 2-0 G 4-0 P 84-51	1	

4年以下女子ダブルス Cブロック	堀 小雪 竹本 千穂	奥野 杏奈 奥野 優奈	宮崎 友花 相磯 美心	勝敗	順位
	○	○	M 2-0 G 4-0 P 84-46	1	
	×	×	M 0-2 G 0-4 P 53-84	3	
	×	○	M 1-1 G 2-2 P 68-75	2	

4年以下女子ダブルス 決勝トーナメント

