

令和 元年度 第17回近畿総合バドミントン選手権大会 (シニアの部)

◆ 大会日 令和2年2月15日(土)
2月16日(日)

◆ 会 場 桜井市芝運動公園総合体育館



主催 近畿バドミントン協会
主管 奈良県バドミントン協会
協賛 奈良ダイハツ株式会社
ヨネックス株式会社
株式会社ゴーセン

競技上の注意

- (1) 競技は、2019年度(公財)日本バドミントン協会競技規則・大会運営規程・公認審判員規程により行います。
 - (2) 競技予定時刻30分前には、競技のできるように準備をして待機してください。
 - (3) 試合コール後5分以内にコートインしない選手は、棄権となる場合があります。
 - (4) 試合は、タイムテーブルの左から右へ順次コールしますが、変更する場合がありますのでアナウンスにはご注意くださいお願い致します。また、待機所を設けますので、次段の選手は集合してください。
 - (5) 汗拭きは、主審の許可を得て行ってください。
 - (6) プレー中の水分補給についてはキャップ付きの容器(スクイズボトルなど)をコートサイドのドリンク入れ容器に入れて、主審の許可を得て飲用してください。
 - (7) 試合前の練習は、設けていません。試合が連続するときは、終了後15分以降に、次の試合を始めます。
 - (8) 試合中の服装は、大会運営規定第23条・第24条によります。但し、背面表示は、所属チーム名もしくは府県名とします。
 - (9) 競技中の携帯電話の着信については、公認審判員規程第3条第5項(9)とおとりとします。
 - (10) 主審は主催者で行いますが、線審は敗者審判とします。
 - (11) 各コートサイドに、コーチ席を2席設けますが、コーチは試合に相応しい服装で臨んで下さい。(長ズボンとシヨーツは不可とします。また必ずシューズを履いてください。)
- 当日に決勝等が会場時間の都合上行われないう事態。また、試合途中で中止になった場合両者が1位となります。
- (12) す。この場合、次年度のシード順位は今大会のシード上位者が1位・2位となります。但し次年度の推薦は両者に与えられます。

一般上の注意事項

- (1) 体育館フロアーは上履きで土足厳禁です。
- (2) 競技場(観覧席を含む)内は禁煙です。また、フラッシュ撮影はご遠慮ください。
- (3) 競技場内では、競技中の水分補給以外は飲食禁止です。
- (4) フロアー内には、競技役員、審判員、選手、コーチ席以外の入場を禁止します。
- (5) 所持品は、各自が責任を持って管理して下さい。
- (6) 競技中の負傷、疾病については応急処置のみ主催者側で行いますが、その後の処置については各人をお願いいたします。
- (7) ゴミ等は、すべて各自でお持ち帰り下さい。(厳守)
体育館のごみ箱には、捨てないでください。(厳守)

タイムテーブル 1

2月15日(土) 第一日目

9時50分競技開始

桜井市芝運動公園総合体育館

コート	1	2	3	4	5	6	7	8	9	10	11	12
8:45	練習1(8:45~8:50)、練習2(8:50~8:55)、練習3(8:55~9:00)、練習4(9:00~9:05)、練習5(9:05~9:10)											
9:20	開 会 式											
1	No. 1	No. 2	No. 3	No. 4	No. 5	No. 6	No. 7	No. 8	No. 9	No. 10	No. 11	No. 12
	60XD-1 1回戦	55XD-1 1回戦	55XD-2 1回戦	50XD-1 1回戦	50XD-2 1回戦	50XD-3 1回戦	50XD-4 1回戦	50XD-5 1回戦	50XD-6 1回戦	50XD-7 1回戦	50XD-8 1回戦	45XD-1 1回戦
2	No. 13	No. 14	No. 15	No. 16	No. 17	No. 18	No. 19	No. 20	No. 21	No. 22	No. 23	No. 24
	45XD-2 1回戦	45XD-3 1回戦	40XD-1 1回戦	40XD-2 1回戦	40XD-3 1回戦	40XD-4 1回戦	30XD-1 1回戦	30XD-2 1回戦	50MS-1 1回戦	70MS-1 1回戦	65MS-1 1回戦	65MS-2 1回戦
3	No. 25	No. 26	No. 27	No. 28	No. 29	No. 30	No. 31	No. 32	No. 33	No. 34	No. 35	No. 36
	65MS-3 1回戦	65MS-4 1回戦	65MS-5 1回戦	65MS-6 1回戦	60WS-1 リーグ戦	60MS-1 1回戦	60MS-2 1回戦	60MS-3 1回戦	55MS-1 1回戦	55MS-2 1回戦	55MS-3 1回戦	55MS-4 1回戦
4	No. 37	No. 38	No. 39	No. 40	No. 41	No. 42	No. 43	No. 44	No. 45	No. 46	No. 47	No. 48
	55MS-5 1回戦	50WS-1 1回戦	50WS-2 1回戦	50WS-3 1回戦	50MS-2 2回戦	50MS-3 1回戦	50MS-4 1回戦	50MS-5 1回戦	50MS-6 1回戦	50MS-7 1回戦	50MS-8 1回戦	50MS-9 1回戦
5	No. 49	No. 50	No. 51	No. 52	No. 53	No. 54	No. 55	No. 56	No. 57	No. 58	No. 59	No. 60
	45MS-1 1回戦	45MS-2 1回戦	45MS-3 1回戦	45MS-4 1回戦	45MS-5 1回戦	45MS-6 1回戦	45MS-7 1回戦	40MS-1 1回戦	40MS-2 1回戦	40MS-3 1回戦	35MS-1 1回戦	30WS-1 リーグ戦
6	No. 61	No. 62	No. 63	No. 64	No. 65	No. 66	No. 67	No. 68	No. 69	No. 70	No. 71	No. 72
	30MS-1 1回戦	30MS-2 1回戦	55XD-3 2回戦	55XD-4 1回戦	55XD-5 1回戦	55XD-6 1回戦	55XD-7 1回戦	55XD-8 1回戦	55XD-9 1回戦	55XD-10 2回戦	70MS-2 準々決勝	70MS-3 準々決勝
7	No. 73	No. 74	No. 75	No. 76	No. 77	No. 78	No. 79	No. 80	No. 81	No. 82	No. 83	No. 84
	70MS-4 準々決勝	70MS-5 準々決勝	65MS-7 準々決勝	65MS-8 準々決勝	65MS-9 準々決勝	65MS-10 準々決勝	60WS-2 リーグ戦	60MS-4 準々決勝	60MS-5 準々決勝	60MS-6 準々決勝	60MS-7 準々決勝	55MS-6 準々決勝
8	No. 85	No. 86	No. 87	No. 88	No. 89	No. 90	No. 91	No. 92	No. 93	No. 94	No. 95	No. 96
	55MS-7 準々決勝	55MS-8 準々決勝	55MS-9 準々決勝	50WS-4 準々決勝	50WS-5 準々決勝	50WS-6 準々決勝	50WS-7 準々決勝	50MS-10 準々決勝	50MS-11 準々決勝	50MS-12 準々決勝	50MS-13 準々決勝	45WS-1 準々決勝
9	No. 97	No. 98	No. 99	No. 100	No. 101	No. 102	No. 103	No. 104	No. 105	No. 106	No. 107	No. 108
	45MS-8 準々決勝	45MS-9 準々決勝	45MS-10 準々決勝	45MS-11 準々決勝	40MS-4 準々決勝	40MS-5 準々決勝	40MS-6 準々決勝	40MS-7 準々決勝	35MS-2 準々決勝	35MS-3 準々決勝	35MS-4 準々決勝	35MS-5 準々決勝
10	No. 109	No. 110	No. 111	No. 112	No. 113	No. 114	No. 115	No. 116	No. 117	No. 118	No. 119	No. 120
	30WS-2 リーグ戦	30MS-3 準々決勝	30MS-4 準々決勝	30MS-5 準々決勝	30MS-6 準々決勝	70XD-1 準決勝	70XD-2 準決勝	65XD-1 準々決勝	65XD-2 準々決勝	65XD-3 準々決勝	60XD-2 準々決勝	60XD-3 準々決勝
11	No. 121	No. 122	No. 123	No. 124	No. 125	No. 126	No. 127	No. 128	No. 129	No. 130	No. 131	No. 132
	60XD-4 準々決勝	60XD-5 準々決勝	55XD-11 準々決勝	55XD-12 準々決勝	55XD-13 準々決勝	55XD-14 準々決勝	50XD-9 準々決勝	50XD-10 準々決勝	50XD-11 準々決勝	50XD-12 準々決勝	45XD-4 準々決勝	45XD-5 準々決勝
12	No. 133	No. 134	No. 135	No. 136	No. 137	No. 138	No. 139	No. 140	No. 141	No. 142	No. 143	No. 144
	45XD-6 準々決勝	45XD-7 準々決勝	40XD-5 準々決勝	40XD-6 準々決勝	40XD-7 準々決勝	40XD-8 準々決勝	35XD-1 準々決勝	35XD-2 準々決勝	35XD-3 準々決勝	30XD-3 準々決勝	30XD-4 準々決勝	30XD-5 準々決勝
13	No. 145	No. 146	No. 147	No. 148	No. 149	No. 150	No. 151	No. 152	No. 153	No. 154	No. 155	No. 156
	30XD-6 準々決勝	75MS-1 準決勝	75MS-2 準決勝	70MS-6 準決勝	70MS-7 準決勝	65MS-11 準決勝	65MS-12 準決勝	60WS-3 リーグ戦	60MS-8 準決勝	60MS-9 準決勝	55MS-10 準決勝	55MS-11 準決勝
14	No. 157	No. 158	No. 159	No. 160	No. 161	No. 162	No. 163	No. 164	No. 165	No. 166	No. 167	No. 168
	50WS-8 準決勝	50WS-9 準決勝	50MS-14 準決勝	50MS-15 準決勝	45WS-2 準決勝	45WS-3 準決勝	45MS-12 準決勝	45MS-13 準決勝	40MS-8 準決勝	40MS-9 準決勝	35MS-6 準決勝	35MS-7 準決勝
15	No. 169	No. 170	No. 171	No. 172	No. 173	No. 174	No. 175	No. 176	No. 177	No. 178	No. 179	No. 180
	30WS-3 リーグ戦	30MS-7 準決勝	30MS-8 準決勝	65XD-4 準決勝	65XD-5 準決勝	60XD-6 準決勝	60XD-7 準決勝	55XD-15 準決勝	55XD-16 準決勝	50XD-13 準決勝	50XD-14 準決勝	45XD-8 準決勝
16	No. 181	No. 182	No. 183	No. 184	No. 185	No. 186	No. 187	No. 188	No. 189	No. 190	No. 191	No. 192
	45XD-9 準決勝	40XD-9 準決勝	40XD-10 準決勝	35XD-4 準決勝	35XD-5 準決勝	30XD-7 準決勝	30XD-8 準決勝	75MS-3 決勝	70MS-8 決勝	65MS-13 決勝	60MS-10 決勝	55MS-12 決勝
17	No. 193	No. 194	No. 195	No. 196	No. 197	No. 198	No. 199	No. 200	No. 201	No. 202	No. 203	No. 204
	50WS-10 決勝	50MS-16 決勝	45WS-4 決勝	45MS-14 決勝	40MS-10 決勝	35MS-8 決勝	30MS-9 決勝	70XD-3 決勝	65XD-6 決勝	60XD-8 決勝	55XD-17 決勝	50XD-15 決勝
18	No. 205	No. 206	No. 207	No. 208								
	45XD-10 決勝	40XD-11 決勝	35XD-6 決勝	30XD-9 決勝								

※試合は、タイムテーブルの左から右へ順次コールしますが、変更する場合がありますのでアナウンスにはご注意ください。

タイムテーブル 2

2月16日(日) 第二日目

9時20分競技開始

桜井市芝運動公園総合体育館

コート	1	2	3	4	5	6	7	8	9	10	11	12
8:45	練習1(8:45~8:50)、練習2(8:50~8:55)、練習3(8:55~9:00)、練習4(9:00~9:05)、練習5(9:05~9:10)											
1	No. 209	No. 210	No. 211	No. 212	No. 213	No. 214	No. 215	No. 216	No. 217	No. 218	No. 219	No. 220
	45WD-1 1回戦	45WD-2 1回戦	45WD-3 1回戦	45WD-4 1回戦	45WD-5 1回戦	65MD-1 1回戦	65MD-2 1回戦	60MD-1 1回戦	60MD-2 1回戦	60MD-3 1回戦	60MD-4 1回戦	60MD-5 1回戦
2	No. 221	No. 222	No. 223	No. 224	No. 225	No. 226	No. 227	No. 228	No. 229	No. 230	No. 231	No. 232
	60MD-6 1回戦	55WD-1 1回戦	55WD-2 1回戦	55WD-3 1回戦	55WD-4 1回戦	55WD-5 1回戦	55MD-1 1回戦	55MD-2 1回戦	55MD-3 1回戦	50WD-1 1回戦	50WD-2 1回戦	50WD-3 1回戦
3	No. 233	No. 234	No. 235	No. 236	No. 237	No. 238	No. 239	No. 240	No. 241	No. 242	No. 243	No. 244
	50WD-4 1回戦	50WD-5 1回戦	50WD-6 1回戦	50MD-1 1回戦	50MD-2 1回戦	50MD-3 1回戦	50MD-4 1回戦	50MD-5 1回戦	50MD-6 1回戦	45WD-6 2回戦	45WD-7 1回戦	45WD-8 2回戦
4	No. 245	No. 246	No. 247	No. 248	No. 249	No. 250	No. 251	No. 252	No. 253	No. 254	No. 255	No. 256
	45WD-9 2回戦	45WD-10 2回戦	45WD-11 1回戦	45WD-12 1回戦	45WD-13 2回戦	45MD-1 1回戦	45MD-2 1回戦	45MD-3 1回戦	45MD-4 1回戦	40MD-1 1回戦	40MD-2 1回戦	40MD-3 1回戦
5	No. 257	No. 258	No. 259	No. 260	No. 261	No. 262	No. 263	No. 264	No. 265	No. 266	No. 267	No. 268
	40MD-4 1回戦	40MD-5 1回戦	40MD-6 1回戦	40MD-7 1回戦	30MD-1 1回戦	30MD-2 1回戦	30MD-3 1回戦	30MD-4 1回戦	30MD-5 1回戦	75MD-1 準々決勝	70MD-1 準々決勝	70MD-2 準々決勝
6	No. 269	No. 270	No. 271	No. 272	No. 273	No. 274	No. 275	No. 276	No. 277	No. 278	No. 279	No. 280
	70MD-3 準々決勝	70MD-4 準々決勝	65WD-1 準々決勝	65MD-3 準々決勝	65MD-4 準々決勝	65MD-5 準々決勝	65MD-6 準々決勝	60WD-1 準々決勝	60WD-2 準々決勝	60WD-3 準々決勝	60WD-4 準々決勝	60MD-7 準々決勝
7	No. 281	No. 282	No. 283	No. 284	No. 285	No. 286	No. 287	No. 288	No. 289	No. 290	No. 291	No. 292
	60MD-8 準々決勝	60MD-9 準々決勝	60MD-10 準々決勝	55WD-6 準々決勝	55WD-7 準々決勝	55WD-8 準々決勝	55WD-9 準々決勝	55MD-4 準々決勝	55MD-5 準々決勝	55MD-6 準々決勝	55MD-7 準々決勝	50WD-7 準々決勝
8	No. 293	No. 294	No. 295	No. 296	No. 297	No. 298	No. 299	No. 300	No. 301	No. 302	No. 303	No. 304
	50WD-8 準々決勝	50WD-9 準々決勝	50WD-10 準々決勝	50MD-7 準々決勝	50MD-8 準々決勝	50MD-9 準々決勝	50MD-10 準々決勝	45WD-14 準々決勝	45WD-15 準々決勝	45WD-16 準々決勝	45WD-17 準々決勝	45MD-5 準々決勝
9	No. 305	No. 306	No. 307	No. 308	No. 309	No. 310	No. 311	No. 312	No. 313	No. 314	No. 315	No. 316
	45MD-6 準々決勝	45MD-7 準々決勝	45MD-8 準々決勝	40WD-1 準々決勝	40WD-2 準々決勝	40WD-3 準々決勝	40MD-8 準々決勝	40MD-9 準々決勝	40MD-10 準々決勝	40MD-11 準々決勝	35WD-1 準々決勝	35WD-2 準々決勝
10	No. 317	No. 318	No. 319	No. 320	No. 321	No. 322	No. 323	No. 324	No. 325	No. 326	No. 327	No. 328
	35MD-1 準々決勝	35MD-2 準々決勝	35MD-3 準々決勝	35MD-4 準々決勝	30WD-1 準々決勝	30WD-2 準々決勝	30WD-3 準々決勝	30MD-6 準々決勝	30MD-7 準々決勝	30MD-8 準々決勝	30MD-9 準々決勝	75MD-2 準決勝
11	No. 329	No. 330	No. 331	No. 332	No. 333	No. 334	No. 335	No. 336	No. 337	No. 338	No. 339	No. 340
	75MD-3 準決勝	70MD-5 準決勝	70MD-6 準決勝	65WD-2 準決勝	65WD-3 準決勝	65MD-7 準決勝	65MD-8 準決勝	60WD-5 準決勝	60WD-6 準決勝	60MD-11 準決勝	60MD-12 準決勝	55WD-10 準決勝
12	No. 341	No. 342	No. 343	No. 344	No. 345	No. 346	No. 347	No. 348	No. 349	No. 350	No. 351	No. 352
	55WD-11 準決勝	55MD-8 準決勝	55MD-9 準決勝	50WD-11 準決勝	50WD-12 準決勝	50MD-11 準決勝	50MD-12 準決勝	45WD-18 準決勝	45WD-19 準決勝	45MD-9 準決勝	45MD-10 準決勝	40WD-4 準決勝
13	No. 353	No. 354	No. 355	No. 356	No. 357	No. 358	No. 359	No. 360	No. 361	No. 362	No. 363	No. 364
	40WD-5 準決勝	40MD-12 準決勝	40MD-13 準決勝	35WD-3 準決勝	35WD-4 準決勝	35MD-5 準決勝	35MD-6 準決勝	30WD-4 準決勝	30WD-5 準決勝	30MD-10 準決勝	30MD-11 準決勝	75MD-4 決勝
14	No. 365	No. 366	No. 367	No. 368	No. 369	No. 370	No. 371	No. 372	No. 373	No. 374	No. 375	No. 376
	70MD-7 決勝	65WD-4 決勝	65MD-9 決勝	60WD-7 決勝	60MD-13 決勝	55WD-12 決勝	55MD-10 決勝	50WD-13 決勝	50MD-13 決勝	45WD-20 決勝	45MD-11 決勝	40WD-6 決勝
15	No. 377	No. 378	No. 379	No. 380	No. 381							
	40MD-14 決勝	35WD-5 決勝	35MD-7 決勝	30WD-6 決勝	30MD-12 決勝							

※試合は、タイムテーブルの左から右へ順次コールしますが、変更する場合がありますのでアナウンスにはご注意ください。

30歳以上男子単 (30MS)

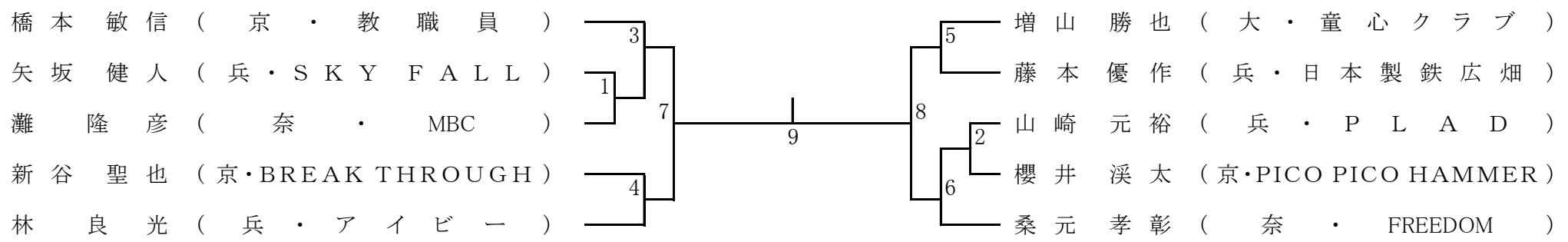

30歳以上女子単 (30WS)

	中村 里映	豊 まどか	田中 沙織		
				勝 敗	順 位
中村 里映 (京・島津製作所)		3	2	-	
豊 まどか (兵・零～ZERO～)			1	-	
田中 沙織 (大・大阪ばんだーS')				-	

35歳以上男子単 (35MS)

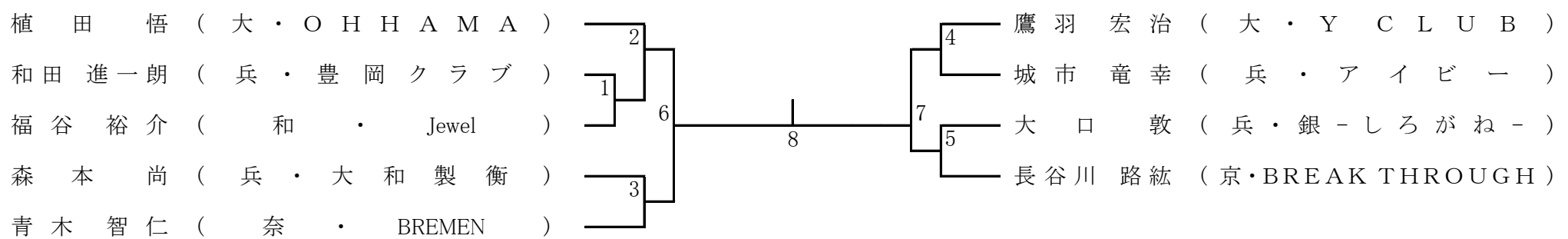

40歳以上男子単 (40MS)

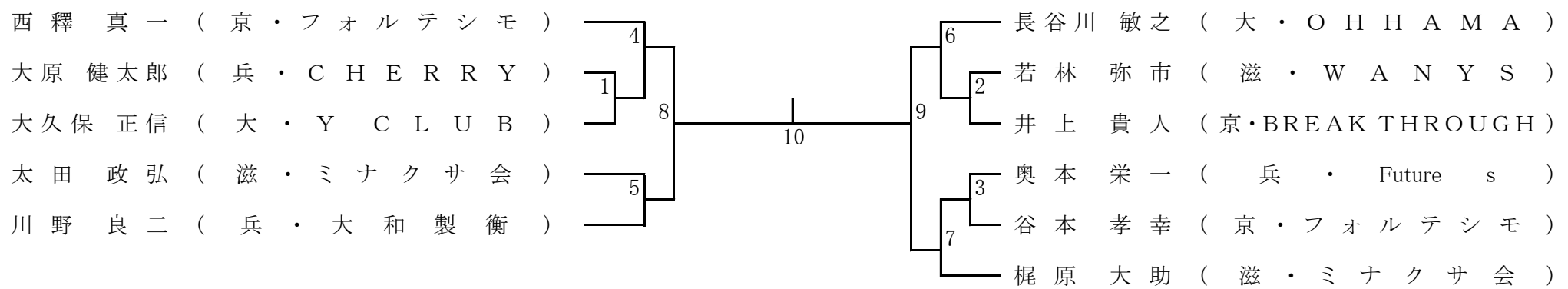

45歳以上男子単 (45MS)

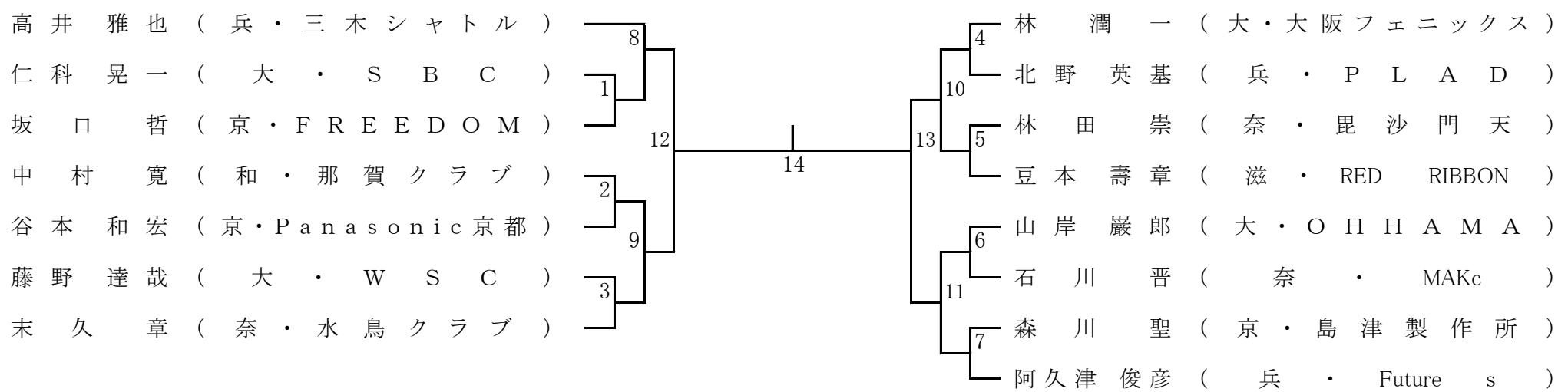

45歳以上女子単 (45WS)

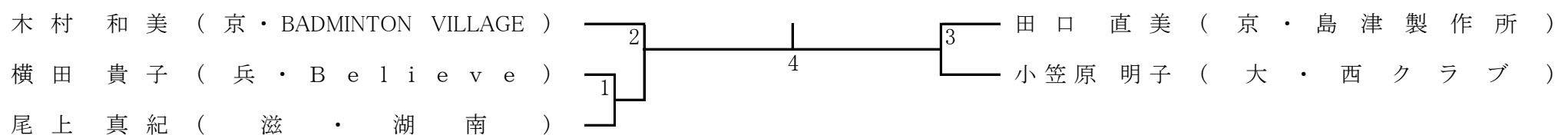

50歳以上男子単 (50MS)

田中 隆行 (大・PLENTYGLOBALLINX)	2		橋村 幸雄 (滋・W A N Y S)
大槻 幸一 (京・舞鶴クラブ)	1		小西 亮介 (大・シャトルメイト)
児玉 康伸 (兵・パナソニック洲本)	10		梶本 昭一 (兵・我流)
大井 貴夫 (大・大阪ガス)	3		石田 佳史 (京・Panasonic京都)
奥津 達弥 (滋・T B A)	14		正岡 毅 (大・HIWAKAI)
木田 英明 (兵・大和製衡)	4		武中 孝寛 (兵・T A J I M A)
真野 功 (大・HIWAKAI)	11		齊ノ内 一博 (大・PLENTYGLOBALLINX)
長谷 浩道 (大・パナソニック)	5		太田 智一郎 (京・Panasonic京都)
新田 元司 (和・ハ'ト'ミントン群雀)	1		
	16		

50歳以上女子単 (50WS)

田岸 幸子 (滋・B A S I C)	4		谷 玉 恵 (大・堺商クラブ)
大内 かこ (兵・いなみの)	1		遠藤 雅希 (兵・北神クラブ)
石山 奈津子 (大・枚方殿一クラブ)	8		富永 久仁子 (滋・B A S I C)
宮脇 美保 (奈・そらまめ)	5		冬木 みさ子 (京・シオン)
岡森 美智子 (大・A N G E L)	1		佃 知佳子 (滋・キャロット)
	10		奈 佐 恵 (大・PLENTYGLOBALLINX)

55歳以上男子単 (55MS)

大野 孝二 (大・阪急電鉄)	6		土坂 浩也 (京・SOUTHERN CLUB)
和田 正弘 (京・SOUTHERN CLUB)	1		江村 誠 (大・B B C)
加藤 隆弘 (兵・高砂BS)	10		牛尾 重信 (兵・V o l a n o)
長山 武弘 (大・パナソニック)	2		小川 卓 (京・長岡京市協会)
宮林 幸正 (京・日新電機)	7		斉藤 浩司 (大・大阪ガス)
溝口 光義 (大・大阪府実連)	3		楠本 直樹 (大・豊中クラブ)
西 章 弘 (和・Jewel)	1		

60歳以上男子単 (60MS)

中角 好男 (大・パナソニック)	4		異 宏 之 (奈・MKSC)
西上 徹 (大・Red Shuttle)	1		妙中 直之 (大・じんれい会BC)
宮川 伸夫 (滋・たちばな)	8		高橋 巖 (兵・難波クラブ)
林田 庄一 (大・北清水クラブ)	5		明野 寿 (大・大阪府実連)
岡本 茂樹 (京・地位無09)	1		川口 敏夫 (京・BADMINTON VILLAGE)
	10		小梶 隆司 (滋・滋賀シニア)

60歳以上女子単 (60WS)

	藤原 恵子	岡本 慶子	西林 知子		
				勝 敗	順 位
藤原 恵子 (滋・湖南)		3	2	-	
岡本 慶子 (兵・ドレミ)			1	-	
西林 知子 (大・ふるーる)				-	

65歳以上男子単 (65MS)

山本 清二 (京・舞鶴クラブ)
 高田 真一郎 (大・友鳩サークル)
 中村 昇 (兵・むささび会)
 垣岩 孝一 (滋・日吉台BC)
 田中 隆雄 (京・京都シニア)
 常深 隆文 (兵・三木赤とんぼ)
 松口 金彦 (大・ILLIC)

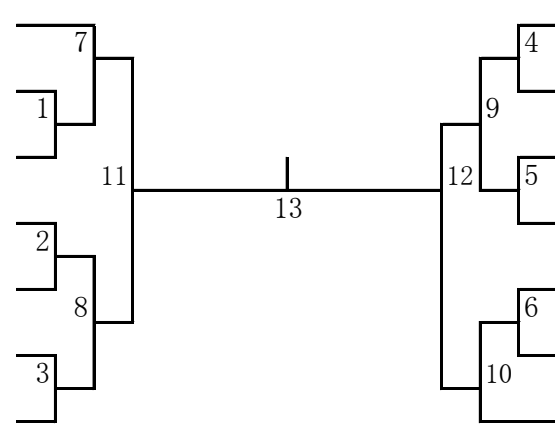

吉田 修治 (京・京都シニア)
 伊佐 恒範 (滋・びわ湖バドミントンスクール)
 角田 道夫 (兵・兵庫県庁)
 那須 哲太郎 (大・パナソニック)
 横山 昌弘 (滋・TBA)
 松浦 邦夫 (兵・BUZZ)
 原 健 (大・HIWAKAI)

70歳以上男子単 (70MS)

藤上 良英 (滋・滋賀シニア)
 川本 正明 (大・SHARP)
 小原 武 (兵・三木赤とんぼ)
 酒井 正博 (大・鴨谷グース)
 小西 重夫 (奈・まどかクラブ)

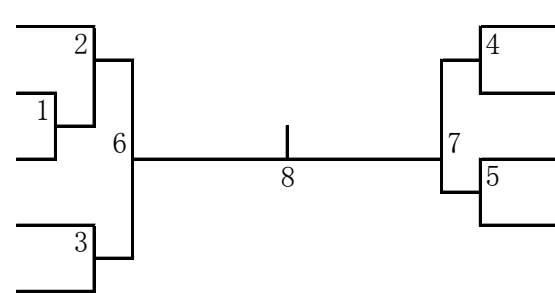

東 寿一 (大・MIDORI BC)
 徳田 進 (京・西宇治BC)
 伊藤 義次 (大・参天製薬)
 山路 栄三郎 (兵・芦屋クラブ)

75歳以上男子単 (75MS)

富田 健一 (滋・滋賀シニア)
 中本 亨 (兵・ウエストシルバー)
 池部 勝美 (京・舞鶴クラブ)
 杉谷 義明 (大・九中クラブ)

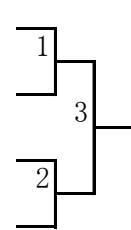

30歳以上男子複 (30MD)

中谷 好宏 (奈・MKSC)
 中田 通隆 (奈・MKSC)
 大石 齊也 (兵・日本製鉄広畑)
 明地 達也 (兵・日本製鉄広畑)
 塩野 純生 (大・三国クラブ)
 松見 勇樹 (大・MIZUNO)
 辻和 浩也 (兵・新明和工業)
 福元 信也 (兵・成徳スマイル)
 徳田 光彦 (京・京都中央信用金庫)
 堀 功定 (京・京都中央信用金庫)
 村田 健太 (奈・TEAM ZERO)
 梶井 保宏 (奈・WIN)
 葛野 直円 (滋・LAGO)
 藤上 円 (滋・滋賀シニア)

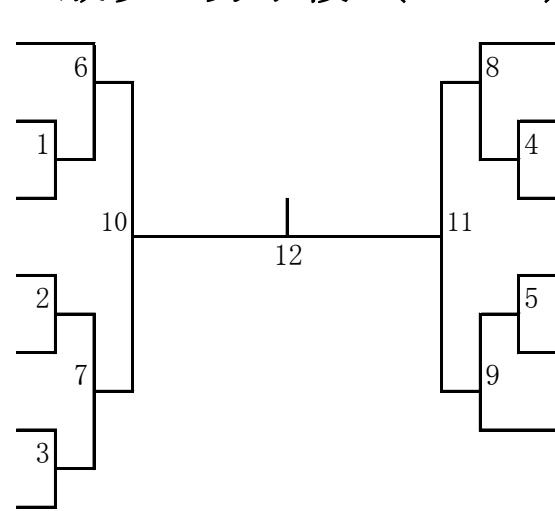

中田 知樹 (京・BWAY)
 小倉 恵 (京・M-CHEMICAL)
 林 良光 (兵・アイビー)
 田町 昌義 (兵・アイビー)
 山崎 健二郎 (奈・SIGNAL)
 吉村 幸朗 (奈・SBC)
 森本 拓樹 (奈・SIGNAL)
 柏木 裕司 (奈・SIGNAL)
 植田 敏考 (兵・新明和工業)
 古川 泰斗 (兵・三菱電機姫路)
 笠原 佑紀 (大・WINGS)
 児玉 拓朗 (大・BEARS)

30歳以上女子複 (30WD)

青木 梓穂子 (大・天然素罪)
 谷山 みお (大・RHK)
 直木 美佐子 (奈・こーせつ)
 大野 菜実 (奈・こーせつ)
 森山 美和子 (兵・大阪チタニウムテクノロジーズ)
 山下 千賀子 (兵・KAIMEI)

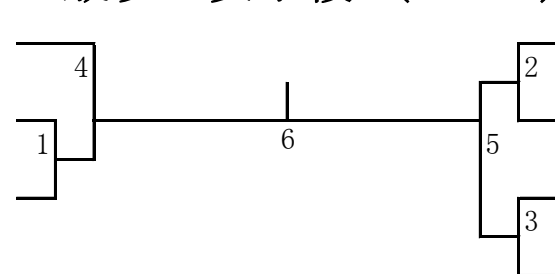

澤田 美樹 (奈・MAKc)
 梶谷 香菜 (奈・榛原クラブ)
 西美 奈子 (大・YCLUB)
 橋詰 久美 (大・YCLUB)
 石崎 晶子 (大・北清水クラブ)
 久保 恭子 (大・KECHIKOMI)
 岩崎 絵里子 (京・BADMINTON VILLAGE)
 矢田部 真奈 (京・Raoon)

35歳以上男子複 (35MD)

為則 賢祐 (兵・シャトル)
 内海 貴裕 (兵・Junkie)
 松村 篤人 (奈・TEAM ZERO)
 藤田 大輔 (奈・飛火野)
 垣内 大輔 (兵・高砂BS)
 松尾 光弘 (兵・零～ZERO～)
 山本 慎一 (京・M-CHEMICAL)
 春名 悟 (京・ファロス)

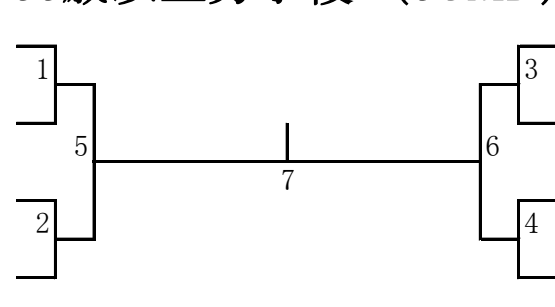

松山 伸一 (和・那賀クラブ)
 黒田 武郎 (和・Jewel)
 南村 武 (奈・奈良クラブ)
 出口 八郎 (奈・田原本)
 川西 良作 (兵・零～ZERO～)
 木村 洋輔 (兵・零～ZERO～)
 古匠 元気 (奈・MKSC)
 阪口 一志 (奈・奈良クラブ)

35歳以上女子複 (35WD)

宮城 紀子 (奈・MAKc)
 前田 亜貴 (奈・WIN)
 船井 由香 (奈・萌芽クラブ)
 佐藤 希佐 (奈・萌芽クラブ)
 岡 紘子 (大・BIGS)
 吉田 理沙 (大・BIGS)

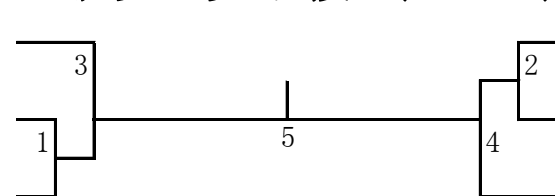

合田 愛 (大・YCLUB)
 番 仁美 (大・BIGS)
 中 としみ (奈・MAKc)
 中野 有希子 (奈・MAKc)
 金井 望 (奈・萌芽クラブ)
 西田 妙子 (奈・MAKc)

40歳以上男子複 (40MD)

- 園部 隆伸 (大・BIGS)
- 谷藤 準 (大・BIGS)
- 大原 健太郎 (兵・CHERRY)
- 大磯 元慎一 (兵・三木シャトル)
- 下坂 英司 (滋・ミナクサ会)
- 梶原 大助 (滋・ミナクサ会)
- 橋本 友博 (兵・猪名川クラブ)
- 橋原 真和 (兵・SUCCESS)
- 辻野 雄介 (奈・水鳥クラブ)
- 林田 崇 (奈・毘沙門天)
- 上田 智哉 (大・GENKI)
- 土井 政和 (大・N.G.H.)
- 北分 尊充 (京・NJ)
- 井上 貴人 (京・BREAK THROUGH)

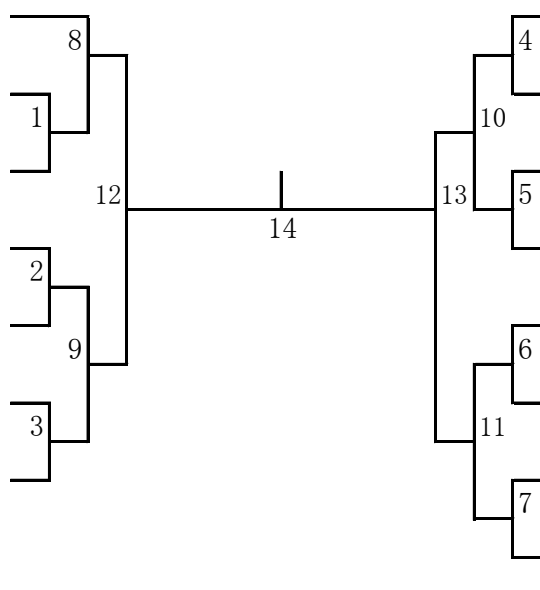

- 藤井 盛浩 (滋・東近江市役所)
- 村山 弘晃 (滋・東近江市役所)
- 吉田 慎 (京・京都府庁)
- 谷本 孝幸 (京・フォルテシモ)
- 椎屋 美律生 (大・阪急電鉄)
- 堀田 又治 (大・MIZUNO)
- 宮城 陽一 (奈・MKSC)
- 三嶋 真喜男 (奈・SHARP)
- 鈴江 哲彦 (大・北清水クラブ)
- 竹下 裕二 (大・北清水クラブ)
- 永井 智 (兵・猪名川クラブ)
- 神農 紘瑛 (兵・成徳スマイル)
- 宮川 史郎 (滋・ミナクサ会)
- 太田 政弘 (滋・ミナクサ会)
- 石川 晋 (奈・MAKc)
- 内田 崇博 (奈・IKOMA SK)

40歳以上女子複 (40WD)

- 大西 陽子 (兵・シャトル)
- 磯元 琴美 (兵・バドラー)
- 島田 祥子 (滋・ばどちゃんず)
- 中川 里美 (滋・ばどちゃんず)
- 八島 友子 (大・PLENTYGLOBALLINX)
- 柳原 真理子 (大・あいCLUB)

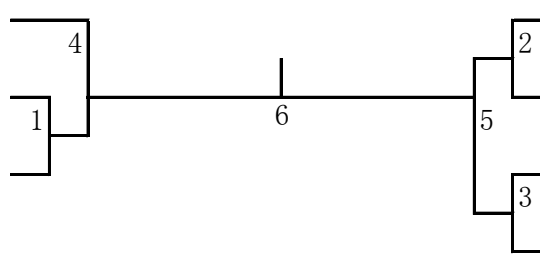

- 将野 綾子 (滋・晴嵐クラブ)
- 井上 十志子 (滋・晴嵐クラブ)
- 野田 美歩 (兵・宝塚)
- 原 玲子 (兵・宝塚)
- 岡本 由紀 (兵・姫路)
- 小西 美由紀 (兵・姫路)
- 小原 佐和子 (京・宇治クイーンズ)
- 林 理恵 (京・宇治クイーンズ)

45歳以上男子複 (45MD)

- 有田 圭一 (大・大阪フェニックス)
- 林 潤一 (大・大阪フェニックス)
- 西垣 秀雄 (兵・SUCCESS)
- 阿久津 俊彦 (兵・Future s)
- 門野 聡 (大・Granshuttles)
- 寺尾 学 (大・KAELDAN)
- 中村 寛 (和・那賀クラブ)
- 新田 元司 (和・バドミントン群雀)
- 歌野 一正 (大・OHHAMMA)
- 米野 貴之 (大・中之島クラブ)
- 竹之内 圭介 (奈・MKSC)
- 高 喜介 (奈・水鳥クラブ)

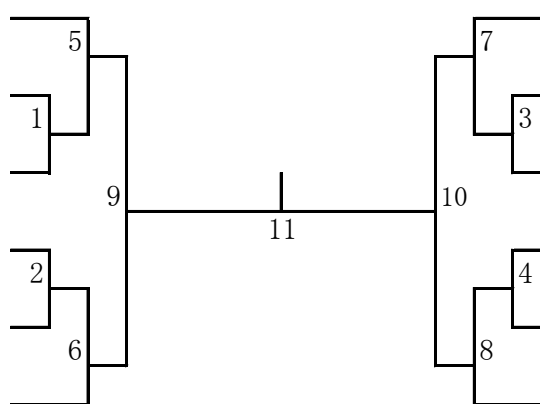

- 内川 正章 (大・なでしこ)
- 笹沼 章博 (大・Y CLUB)
- 仁科 晃一 (大・SBC)
- 前田 憲吾 (大・鴨谷グース)
- 石原 泰祐 (兵・日本製鉄広畑)
- 中西 豊一 (兵・ウッディシャトルズ)
- 川井 亮喜 (滋・RED RIBBON)
- 豆本 壽章 (滋・RED RIBBON)
- 畑下 隆男 (大・HIWAKAI)
- 見市 武史 (大・HIWAKAI)
- 高井 雅也 (兵・三木シャトル)
- 横田 雅士 (兵・三木シャトル)

45歳以上女子複 (45WD)

- 岡本 さおり (奈・TBC reve)
- 谷村 美穂子 (奈・TBC reve)
- 栗飯原 真紀 (大・神津クラブ)
- 植田 美樹 (大・平野クラブ)
- 前田 江美子 (兵・あい&あい)
- 小川 桐美 (兵・あい&あい)
- 福田 博子 (京・いちごハウス)
- 鈴木 知恵 (京・亀岡クラブ)
- 田中 陽子 (奈・萌芽クラブ)
- 中山 博美 (奈・萌芽クラブ)
- 築山 晴美 (京・三菱自動車京都)
- 竹田 友子 (京・NJ)
- 柚田 貴美子 (兵・北神クラブ)
- 櫻井 悦子 (兵・芦屋)
- 嶋田 純子 (奈・水鳥クラブ)
- 西本 麻美 (奈・萌芽クラブ)
- 永井 有希子 (兵・TEAM KENKEN)
- 世良田 七緒子 (兵・いなみの)
- 宮田 かずよ (奈・水鳥クラブ)
- 谷岡 理恵子 (奈・MKSC)
- 希有 ユミ子 (大・東大阪M.B.C)
- 利川 三貴 (大・大阪フェニックス)

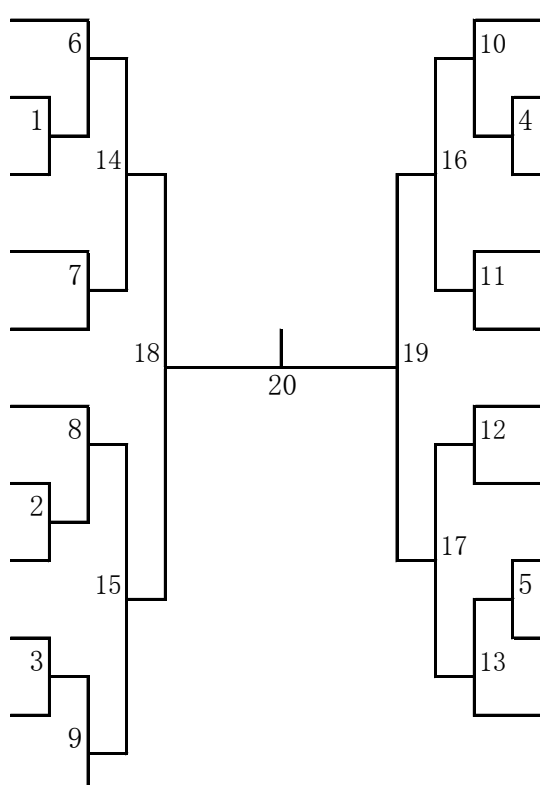

- 尾上 真紀 (滋・湖南)
- 平尾 由里子 (滋・Y.Friends)
- 小林 貴世子 (大・ATM)
- 小矢野 智美 (大・ATM)
- 北代 美紀 (奈・春円クラブ)
- 今井 海音 (奈・春円クラブ)
- 乾 美幸 (奈・MKSC)
- 雨郡 美恵子 (奈・MKSC)
- 池 直美 (兵・Believe)
- 高橋 朋子 (兵・Believe)
- 早野 美幸 (大・ATM)
- 好川 和美 (大・西クラブ)
- 松井 紀子 (兵・TEAM KENKEN)
- 水船 奈緒 (兵・アイビー)
- 布柴 仁美 (京・いちごハウス)
- 池田 知子 (京・いちごハウス)
- 上地 友佳子 (大・SCRATCH)
- 保田 真由美 (大・泉ヶ丘)
- 今田 由佳 (奈・萌芽クラブ)
- 平 育美 (奈・萌芽クラブ)

50歳以上男子複 (50MD)

- 田中 隆行 (大・PLENTYGLOBALLINX)
- 棟居 長行 (大・PLENTYGLOBALLINX)
- 宮本 正弘 (京・平安クラブ)
- 岩井 文雄 (京・平安クラブ)
- 井口 昌好 (兵・T A J I M A)
- 武中 孝寛 (兵・T A J I M A)
- 長谷 浩道 (大・パナソニック)
- 見市 幸司 (大・パナソニック)
- 太田 智一郎 (京・Panasonic京都)
- 石田 佳史 (京・Panasonic京都)
- 神谷 省吾 (大・S B C)
- 園部 一彦 (大・大阪ガス)
- 平岡 篤司 (奈・教職員)
- 千田 宏之 (奈・教職員)

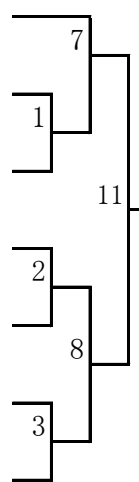

- 遠藤 裕司 (兵・ウッディシャトルズ)
- 森陽 一 (兵・伊丹BC)
- 小寺 雅裕 (大・MIZUNO)
- 小福 裕之 (大・大阪ガス)
- 徳田 喜芳 (大・鴨谷グース)
- 真野 功 (大・HIWAKAI)
- 廣瀬 敬 (京・三菱自動車京都)
- 平原 丈晴 (京・桂自衛隊)
- 田中 義久 (奈・毘沙門天)
- 疋田 博之 (奈・教職員)
- 黒田 勝巳 (大・Granshuttles)
- 矢野 勝久 (大・池田クラブ)
- 森園 幸太郎 (兵・Super Bird)
- 猪原 修 (兵・Super Bird)

50歳以上女子複 (50WD)

- 磯山 浩美 (大・東大阪M.B.C)
- 片岡 千恵美 (大・東大阪M.B.C)
- 植田 千草 (京・シオン)
- 倉田 直美 (京・シオン)
- 宮脇 恵理香 (兵・北神クラブ)
- 山口 優美 (兵・Plaisir)
- 田岸 幸子 (滋・BASIC)
- 富永 久仁子 (滋・BASIC)
- 原田 久美子 (兵・Volano)
- 大西 直子 (兵・Volano)
- 湯村 明美 (兵・あじさい)
- 南里 博美 (兵・あじさい)
- 金崎 名月 (大・大東クラブ)
- 坂口 ゆか (大・四条畷クラブ)

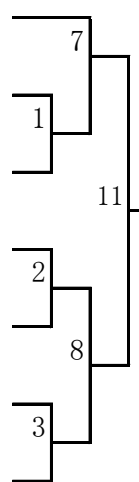

- 吉井 正美 (兵・あい&あい)
- 津留 千穂 (兵・あい&あい)
- 谷玉 恵 (大・堺商クラブ)
- 奈佐 恵 (大・PLENTYGLOBALLINX)
- 斧澤 由紀子 (兵・竜神クラブ)
- 堀内 美幸 (兵・あい&あい)
- 勝間 恵 (京・雄飛)
- 大上 典子 (京・雄飛)
- 大山 弘子 (大・Y CLUB)
- 山中 珠美 (大・Wakou Club)
- 永井 えり子 (兵・いなみの)
- 児玉 和子 (兵・いなみの)
- 恩田 幸子 (奈・水鳥クラブ)
- 西浦 季以 (奈・水鳥クラブ)

55歳以上男子複 (55MD)

- 武野 忠 (奈・MKSC)
- 藤本 英樹 (奈・王寺クラブ)
- 正木 幸一郎 (兵・はにーいず)
- 平昌 一 (兵・新明和工業)
- 山本 裕幸 (京・教職員)
- 高平 秀揮 (京・教職員)
- 牛尾 重信 (兵・Volano)
- 玉井 隆 (兵・Volano)
- 生田 健一 (大・枚方殿一クラブ)
- 佐々木 剛 (大・Y CLUB)

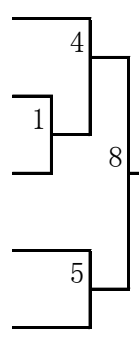

- 西章 弘 (和・Jewel)
- 和田 孝司 (和・サンデークラブ)
- 松浦 啓介 (兵・ウッディシャトルズ)
- 江口 武志 (兵・NANASEA 'Z)
- 仲真 弘 (奈・桜井クラブ)
- 中山 隆博 (奈・天理あすなろ)
- 百田 和正 (兵・フレッシュ三田)
- 羽鳥 正美 (兵・ブルーチャンス)
- 板谷 俊仁 (奈・水鳥クラブ)
- 豊中 孝義 (奈・水鳥クラブ)
- 柳瀬 憲利 (京・平安クラブ)
- 奥田 和彦 (京・平安クラブ)

55歳以上女子複 (55WD)

- 山西 佳子 (兵・宝塚)
- 佐伯 悦恵 (兵・宝塚)
- 中村 かつ子 (大・スウィング)
- 藪本 琴枝 (大・池田クラブ)
- 伊藤 恵美 (京・舞鶴クラブ)
- 鈴木 ひとみ (京・舞鶴クラブ)
- 竹田 朋子 (大・池田クラブ)
- 中村 祐子 (大・スウィング)
- 森田 すみ代 (兵・いなみの)
- 北村 三千代 (兵・いなみの)
- 竹下 真智代 (兵・ペガサス)
- 古澤 多香子 (兵・Volano)
- 清原 規子 (滋・ブルーレイク)
- 松本 豊 (滋・敷島住宅)

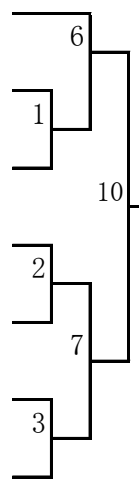

- 板谷 悦代 (奈・水鳥クラブ)
- 笹内 慶子 (奈・春円クラブ)
- 小山 恵美 (兵・ブルーチャンス)
- 小宮 森ひとみ (兵・Plaisir)
- 森由 美子 (滋・ぼどちゃんず)
- 森川 順子 (滋・ぼどちゃんず)
- 秋月 能子 (兵・AQUA)
- 外村 和美 (兵・北神クラブ)
- 石崎 有紀子 (大・清水クラブ)
- 沼田 晴代 (大・東大阪M.B.C)
- 梶原 文子 (京・いちごハウス)
- 邑田 智子 (京・いちごハウス)

60歳以上男子複 (60MD)

- 高安 博正 (京・島津製作所)
- 中島 弘之 (京・Dragon Smash)
- 福水 一郎 (兵・白鳥美羽)
- 小西 秀政 (兵・ウッディシャトルズ)
- 石崎 一男 (大・北清水クラブ)
- 林田 庄一 (大・北清水クラブ)
- 小椋 隆司 (滋・滋賀シニア)
- 宮川 伸夫 (滋・たちばな)
- 美浪 一成 (兵・難波クラブ)
- 房田 憲兒 (兵・難波クラブ)
- 明野 寿 (大・大阪府実連)
- 戸田 昌和 (大・Red Shuttle)
- 巽 宏之 (奈・MKSC)
- 本郷 毅彦 (奈・教職員)

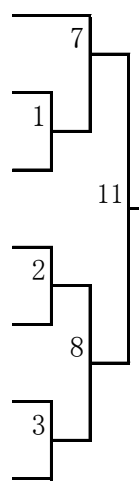

- 羽岡 貞一 (大・NAKAYOSHI POWERS)
- 山中 静一 (大・NAKAYOSHI POWERS)
- 石上 昌男 (兵・ドレミ)
- 吉田 芳敬 (兵・兵庫県庁)
- 天野 政治 (滋・M.F.C)
- 野木 秀樹 (滋・M.F.C)
- 杉本 猛 (和・三菱電機)
- 辻本 進 (和・Jewel)
- 川口 敏夫 (京・BADMINTON VILLAGE)
- 近藤 修弘 (京・乙訓クラブ)
- 中角 好男 (大・パナソニック)
- 那須 哲太郎 (大・パナソニック)
- 坂本 昌信 (兵・我流)
- 林 豊彦 (兵・我流)

60歳以上女子複 (60WD)

小原 純子 (京・山鳩)
 清水 紀子 (京・いちごハウス)
 万代 比登美 (大・LIBRE CLUB)
 山本 三千代 (大・キャロット)
 吉平 圭子 (兵・フレッシュ三田)
 浜崎 典子 (兵・難波クラブ)
 槇村 芳子 (大・東大阪M.B.C)
 真鍋 稔乃 (大・東大阪M.B.C)

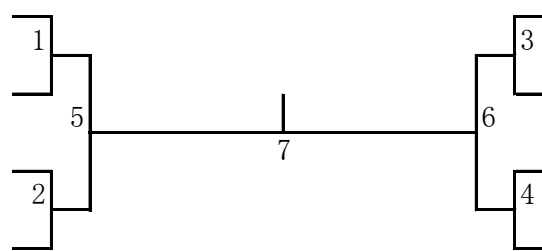

宮本 乃里子 (京・いちごハウス)
 上山 和子 (京・いちごハウス)
 中嶋 静 (大・高嶺クラブ)
 森永 恭子 (大・高嶺クラブ)
 岡本 慶子 (兵・ドレミ)
 藤野 直美 (兵・フレッシュ三田)
 原田 美佐子 (奈・春円クラブ)
 小池 清子 (奈・ペガサス)

65歳以上男子複 (65MD)

島田 耕二 (大・Y CLUB)
 原 健 (大・HIWAKAI)
 竹村 和夫 (兵・Super Bird)
 吉岡 亨二 (兵・Super Bird)
 横山 昌弘 (滋・TBA)
 中村 忠男 (滋・TBA)
 古田 信知 (京・GSユアサ)
 永井 博 (京・HORIBA)
 前田 憲宏 (滋・シャトル)
 高橋 恒雄 (滋・たちばな)

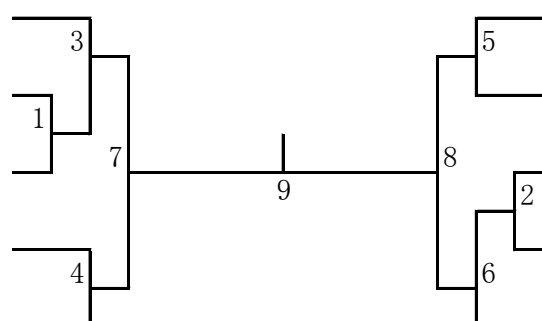

川前 明裕 (大・大阪フェニックス)
 山口 金彦 (大・ILLC)
 濱村 政義 (兵・フレッシュ三田)
 竹内 茂 (兵・プリッツ)
 吉田 修治 (京・京都シニア)
 山本 清二 (京・舞鶴クラブ)
 垣岩 孝一 (滋・日吉台BC)
 岡井 信太郎 (滋・日吉台BC)
 山川 正一 (大・パナソニック)
 山田 敏勝 (大・さくら)

65歳以上女子複 (65WD)

土庵 清子 (奈・西華クラブ)
 福本 房子 (奈・春円クラブ)
 天羽 淳子 (兵・フレッシュ三田)
 上田 美穂子 (兵・Super Bird)
 飯山 シズエ (滋・SUBARU)
 増田 久子 (滋・晴嵐クラブ)

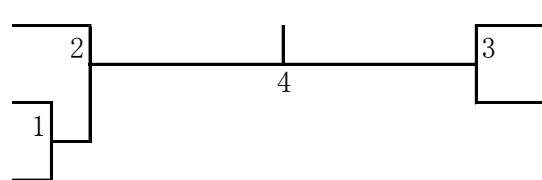

河端 喜世子 (京・シオン)
 南村 益代 (京・シオン)
 松田 久式子 (大・東大阪M.B.C)
 森元 恵子 (大・東大阪M.B.C)

70歳以上男子複 (70MD)

吉田 憲一 (京・京都シニア)
 木村 健治 (京・Shuttle Five)
 財前 利信 (兵・零～ZERO～)
 河合 信也 (兵・神鋼高砂)
 酒井 正博 (大・鴨谷グース)
 東 寿一 (大・MIDORI BC)
 井田 吉昭 (奈・七一會)
 小西 重夫 (奈・まどかクラブ)

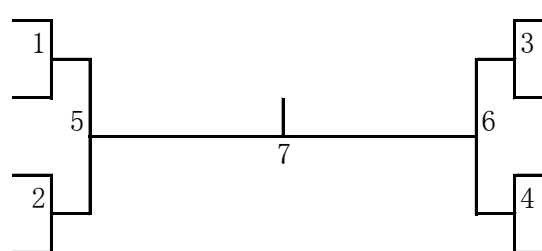

小原 武 (兵・三木赤とんぼ)
 山路 栄三郎 (兵・芦屋クラブ)
 伊藤 義次 (大・参天製薬)
 川本 正明 (大・SHARP)
 野田 修平 (京・京都シニア)
 加藤 一生 (京・朱雀)
 岡国 臣 (大・阪南舞)
 松浪 新治 (大・SBC)

75歳以上男子複 (75MD)

友金 利一 (兵・神鋼神戸)
 北村 房義 (兵・神鋼神戸)
 滝本 嘉美 (兵・ウエストシルバー)
 中川 友三 (兵・ウエストシルバー)
 富田 健一 (滋・滋賀シニア)
 河村 圭三 (滋・安土バドミントンクラブ)

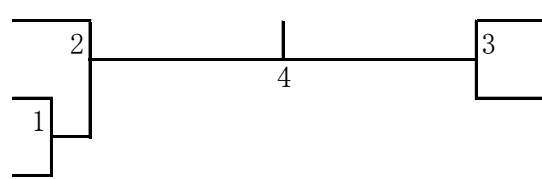

神吉 義雄 (兵・グリップエンド)
 渡辺 博氏 (兵・神鋼神戸)
 山田 雅弘 (京・京都シニア)
 池部 勝美 (京・舞鶴クラブ)

30歳以上混合複 (30XD)

甲斐 義樹 (和・花王)
 栗山 朋子 (和・Jewel)
 村田 健太 (奈・TEAM ZERO)
 大野 菜実 (奈・こーせつ)
 大石 斉 (兵・日本製鉄広畑)
 野村 このみ (兵・兵庫県教職員)
 森本 拓樹 (奈・SIGNAL)
 澤田 美樹 (奈・MAKc)
 高田 有佑 (大・KATSUYAMA OBC)
 辰奥 あやか (大・枚方殿一クラブ)

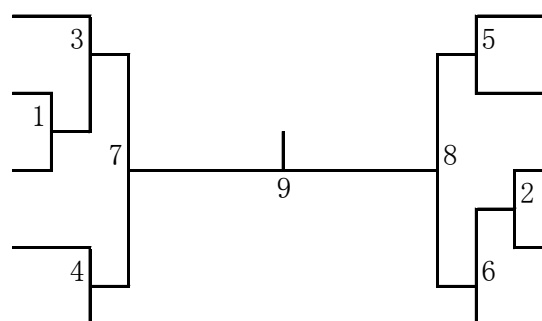

井上 孝之 (滋・M.F.C)
 富樫 友美 (滋・ぼどちゃんず)
 梶井 保宏 (奈・WIN)
 前田 亜貴 (奈・WIN)
 塩野 純生 (大・三国クラブ)
 安倍 希代美 (大・SOB)
 辻 和浩 (兵・新明和工業)
 森山 美和子 (兵・大阪チタニウムテクノロジーズ)
 吉村 幸朗 (奈・SBC)
 梶谷 香菜 (奈・榛原クラブ)

35歳以上混合複 (35XD)

中谷 好宏 (奈・MKSC)
 宮城 紀子 (奈・MAKc)
 霜倉 健太 (大・SPINNING RAKCKETS)
 霜倉 陽奈 (大・OHAMA)
 上西 俊之 (京・舞鶴クラブ)
 上西 亜由美 (京・舞鶴クラブ)

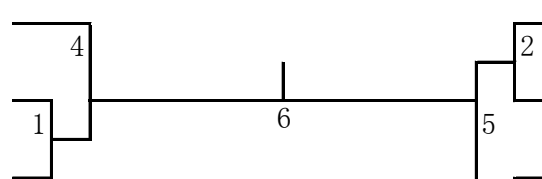

西村 拓摩 (大・ACROSS)
 合田 愛 (大・Y CLUB)
 川西 良作 (兵・零～ZERO～)
 川西 真帆 (兵・零～ZERO～)
 茂木 健太郎 (大・SUITA CLUB)
 河村 秀子 (大・SUITA CLUB)
 阪口 一志 (奈・奈良クラブ)
 西田 妙子 (奈・MAKc)

三好 健吾 (兵・PLAD)
 磯元 琴美 (兵・バドラー)
 宮川 史郎 (滋・ミナクサ会)
 山形 加奈子 (滋・team aleteo)
 熊本 正樹 (京・郵政京都)
 中矢 祐子 (京・島津製作所)
 有田 浩史 (大・大阪フェニックス)
 有田 彩子 (大・大阪フェニックス)
 鳥羽 純雄 (奈・平城クラブ)
 竹内 麻紀子 (奈・王寺クラブ)
 鈴木 草麻生 (滋・ぐるぐるパンチ)
 井上 十志 (滋・晴嵐クラブ)

40歳以上混合複 (40XD)

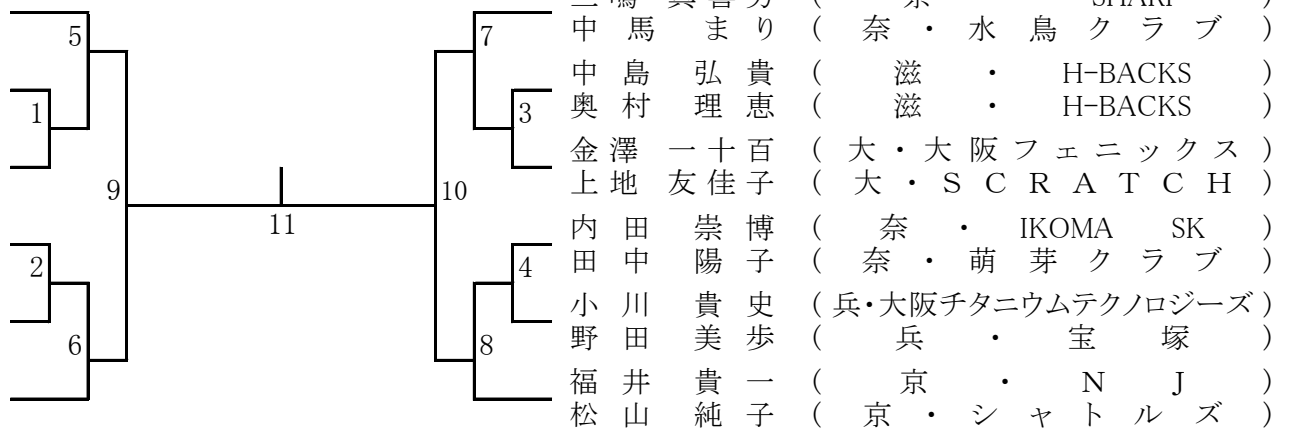

米野 貴之 (大・中之島クラブ)
 脇 緑 (大・東大阪M.B.C)
 槌道 康雄 (兵・安室SELFISH)
 加藤 尚代 (兵・ADVANCE)
 吉田 慎子 (京・京都府庁)
 吉田 裕子 (京・京都府庁)
 畑下 隆男 (大・HIWAKAI)
 森藤 多希子 (大・守口東部)
 竹之内 圭介 (奈・MKSC)
 今田 由佳 (奈・萌芽クラブ)

45歳以上混合複 (45XD)

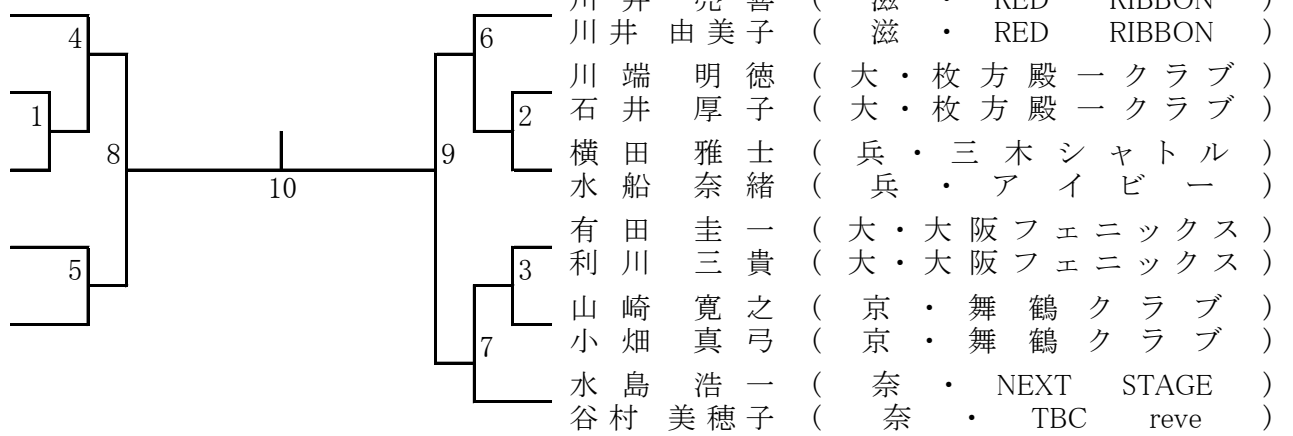

高垣 達洋 (兵・三木シャトル)
 高垣 尚美 (兵・あい & あい)
 嶋田 剛子 (京・NJ)
 嶋田 容子 (京・亀岡クラブ)
 堀川 真吾 (奈・王寺クラブ)
 堀川 有紀子 (奈・王寺クラブ)
 森 陽一 (兵・伊丹BC)
 大東 恵理子 (兵・川西)
 宮本 正弘 (京・平安クラブ)
 大下 令子 (京・Dolphin)
 平岡 篤司 (奈・教職員)
 岡本 さおり (奈・TBC reve)
 長渡 邦祥 (兵・Volano)
 原田 久美子 (兵・Volano)
 徳田 喜芳 (大・鴨谷グース)
 保田 真由美 (大・泉ヶ丘)

50歳以上混合複 (50XD)

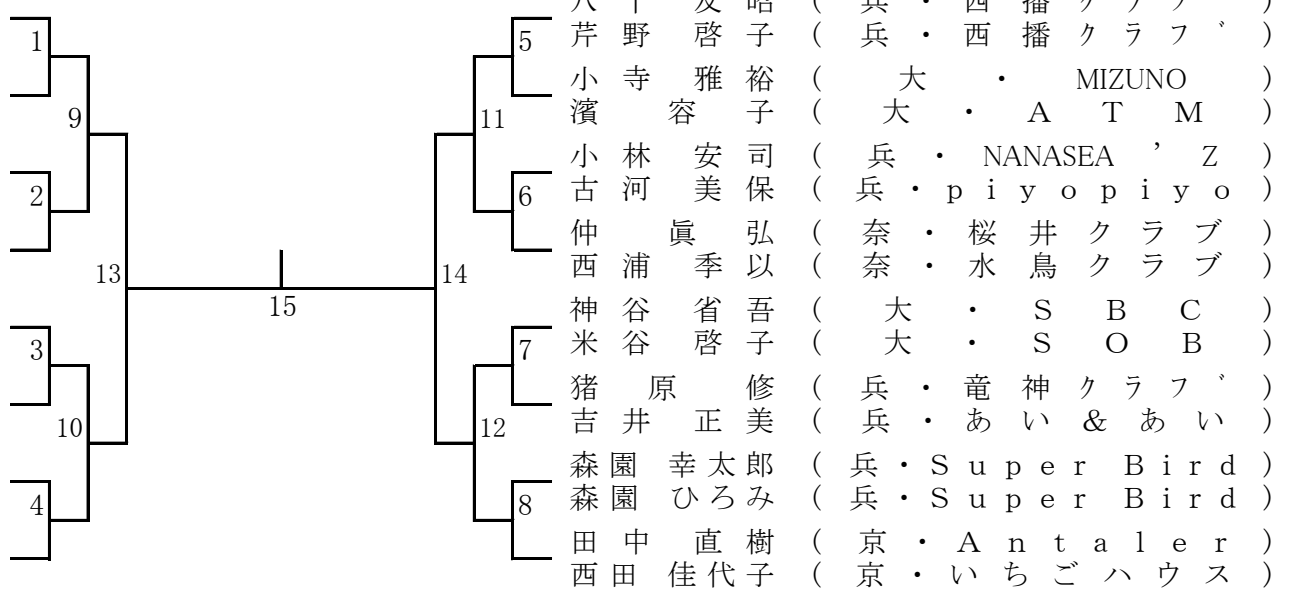

藤本 英樹 (奈・王寺クラブ)
 板谷 悦代 (奈・水鳥クラブ)
 田中 善治 (京・乙訓クラブ)
 東山 ひとみ (京・太陽ヶ丘クラブ)
 中村 忠男 (滋・TBA)
 小島 紀子 (滋・TBA)
 江口 武志 (兵・NANASEA 'Z)
 外村 和美 (兵・北神クラブ)
 後藤 徳章 (大・枚方殿一クラブ)
 酒井 素子 (大・枚方シャトルズ)
 野木 秀樹 (滋・M.F.C)
 東野 昌代 (滋・M.F.C)
 邑田 健治 (京・ARUMU)
 邑田 智子 (京・いちごハウス)
 生田 健一 (大・枚方殿一クラブ)
 山内 恵子 (大・SOB)
 秋月 道隆 (兵・AQUA)
 秋月 能子 (兵・AQUA)

55歳以上混合複 (55XD)

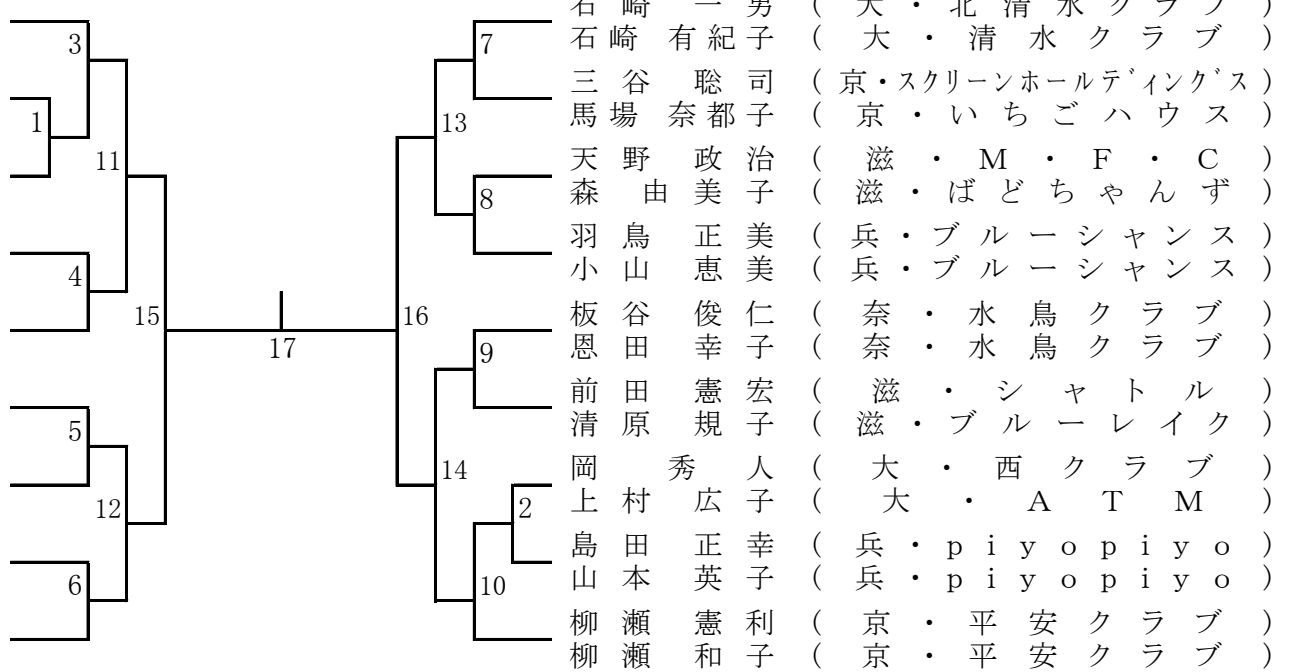

福水 一郎 (兵・白鳥美羽)
 福水 美保 (兵・白鳥美羽)
 内藤 栄紀 (京・AJC Wizards)
 堀次 奈津江 (京・つくし)
 戸田 昌和 (大・Red Shuttle)
 万代 比登美 (大・LIBRE CLUB)
 美浪 一成 (兵・難波クラブ)
 浜崎 典子 (兵・難波クラブ)
 渋谷 誠一 (大・弥生クラブ)
 井田 登喜子 (大・たちばなクラブ)

60歳以上混合複 (60XD)

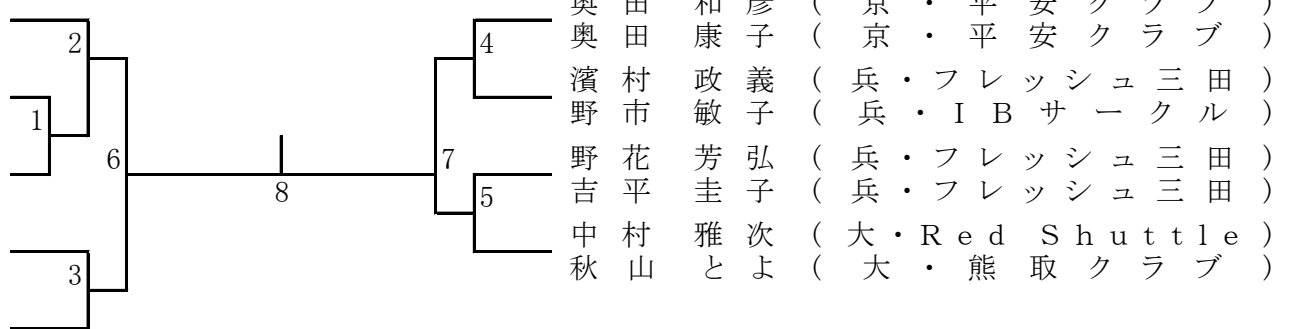

65歳以上混合複 (65XD)

堀口 稔 (奈・紀寺ファミリー)
 福本 房子 (奈・春円クラブ)
 岡井 信太郎 (滋・日吉台BC)
 出路 美喜子 (滋・晴嵐クラブ)
 山田 敏勝 (大・さくら)
 藤井 五月 (大・高嶺クラブ)

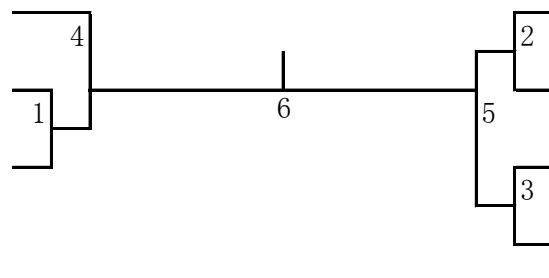

高橋 恒雄 (滋・たちばな)
 増田 久子 (滋・晴嵐クラブ)
 山川 正一 (大・パナソニック)
 森永 恭子 (大・高嶺クラブ)
 村上 都志郎 (京・京都シニア)
 村上 照美 (京・平安クラブ)
 竹村 和夫 (兵・Super Bird)
 上田 美穂子 (兵・Super Bird)

70歳以上混合複 (70XD)

吉田 憲一 (京・京都シニア)
 藤田 二三 (京・京都シニア)
 河辺 光博 (滋・滋賀シニア)
 武田 佐代子 (滋・びわこクラブ)
 加藤 一生 (京・朱雀)
 加藤 八重子 (京・朱雀)
 吉原 和夫 (滋・M・F・C)
 中村 悦子 (滋・長浜クラブ)

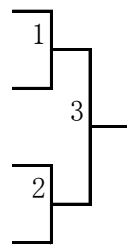

桜井市芝運動公園総合体育館

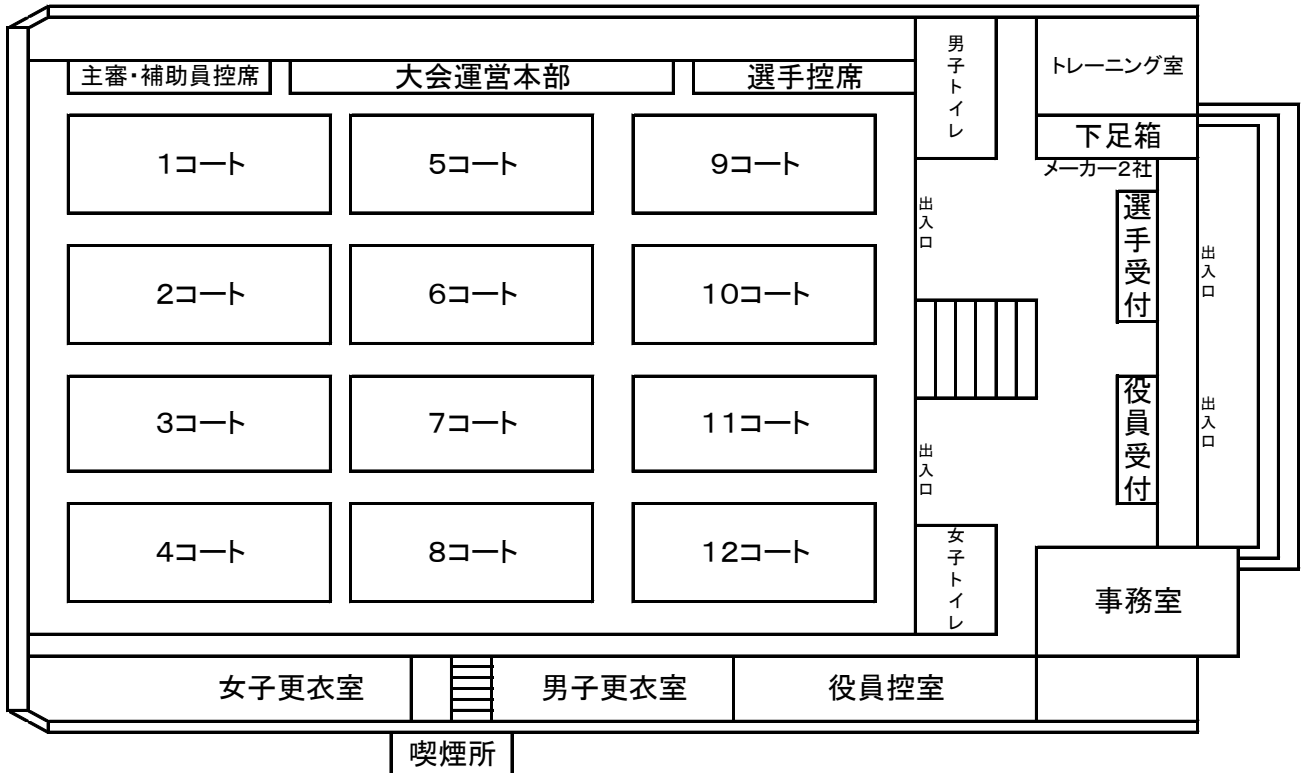

会場周辺地図

